



STORE

DUEMILAQUINDICI

100
anni
1906_2006

Airoldi & Belgeri
utensileria



STORE



Utensile di tornitura esterna SDJC R/L TA5080, ad inserti positivi, con bloccaggio a vite tipo S, stelo in acciaio.

Cod.	h1	h2	Listino €	Netto €
SDJC R/L 0808 D07				
TA50800208R/L0807	8	8	81,37	48,80
SDJC R/L 1010 E07				
TA50800208R/L1007	10	10	81,37	48,80
SDJC R/L 1212 F07				
TA50800208R/L1207	12	12	81,37	48,80
SDJC R/L 1212 F11				
TA50800208R/L1211	12	12	73,13	43,85
SDJC R/L 1616 H11				
TA50800208R/L1611	16	16	96,82	58,00
SDJC R/L 2020 K11				
TA50800208R/L2011	20	20	99,40	59,60
SDJC R/L 2525 M11				
TA50800208R/L2511	25	25	112,50	67,50



Utensile di tornitura interna A..SDUC R/L TA6080, ad inserti positivi, con lubrificazione interna, bloccaggio vite tipo S, stelo in acciaio.

Cod.	d	ØDmin	Listino €	Netto €
A 10H SDUC R/L 07				
TA60800208R/L0100	10	14	101,43	60,90
A 12L SDUC R/L 07				
TA60800208R/L0120	12	18	101,43	60,90
A 16Q SDUC R/L 07				
TA60800208R/L0160	16	22	112,50	67,50
A 20R SDUC R/L 11				
TA60800208R/L0200	20	26	122,00	73,20
A 25R SDUC R/L 11				
TA60800208R/L0250	25	34	145,00	87,00
A 32S SDUC R/L 11				
TA60800208R/L0320	32	40	222,00	133,00
A 40T SDUC R/L 11				
TA60800208R/L0400	40	49	273,00	164,00

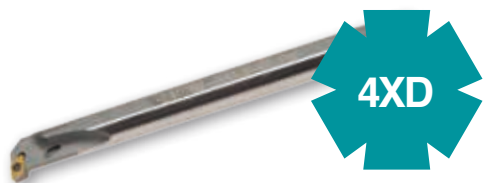

Utensile di tornitura interna AH..SDUC R/L TA7080, ad inserti positivi, con lubrificazione interna, bloccaggio vite tipo S, stelo in HSS.

Cod.	d	ØDmin	Listino €	Netto €
AH 08K SDUC R/L 07				
TA70800204R/L0080	8	13,5	140,00	84,00
AH 10K SDUC R/L 07				
TA70800204R/L0100	10	14	144,98	87,00
AH 12M SDUC R/L 07				
TA70800204R/L0120	12	16	166,72	100,00
AH 16Q SDUC R/L 07				
TA70800204R/L0160	12	20	243,56	146,00
AH 20R SDUC R/L 11				
TA70800204R/L0200	16	26	268,21	161,00
AH 25R SDUC R/L 11				
TA70800204R/L0250	20	32	353,29	212,00



Utensile di tornitura interna E..SDUC R/L TA8080, ad inserti positivi, con lubrificazione interna, bloccaggio vite tipo S, stelo in metallo duro.

Cod.	d	ØDmin	Listino €	Netto €
E 08K SDUC R/L 07				
TA80800204R/L0080	8	12	224,00	134,40
E 10K SDUC R/L 07				
TA80800204R/L0100	10	12	224,00	134,40
E 12M SDUC R/L 07				
TA80800204R/L0120	12	15	224,00	134,40
E 16R SDUC R/L 07				
TA80800204R/L0160	16	19	420,21	252,00
E 20S SDUC R/L 11				
TA80800204R/L0200	20	23,50	917,79	551,00
E 25S SDUC R/L 11				
TA80800204R/L0250	25	30	1.290,00	779,00

UTENSILI DA TAGLIO



Inserto di tornitura positiva DCMT...MM TT120; rompitruciolo per medie lavorazioni con ottimo controllo del truciolo; TT120 qualità specifica per la lavorazione di acciai e acciai bonificati, per taglio continuo medio ad alte velocità.

Cod.	Listino €	Netto €
DCMT 070204 MM TT120		
TA1999080900300	10,15	4,90
DCMT 11T304 MM TT120		
TA1999080900301	11,85	5,80
DCMT 11T308 MM TT120		
TA1999080900302	11,85	5,80



Inserto di tornitura positiva DCMT...MX TT230; rompitruciolo specifico per acciaio inox e super leghe con taglio dolce e bassi sforzi di taglio; TT230 qualità specifica per la lavorazione di acciai inox a media velocità, utilizzabile anche per lavorazioni di super leghe; eccellenti prestazioni nelle lavorazioni a basse velocità.

Cod.	Listino €	Netto €
DCMT 070204 MX TT220		
TA1999080900320	10,15	4,90
DCMT 11T304 MX TT230		
TA1999080900326	11,85	5,80
DCMT 11T308 MX TT230		
TA1999080900327	11,85	5,80



Inserto di tornitura positiva DCMT...FF TT120; rompitruciolo per finitura con ottimo controllo del truciolo; TT120 qualità specifica per la lavorazione di acciai e acciai bonificati, per taglio continuo medio ad alte velocità.

Cod.	Listino €	Netto €
DCMT 070202 FF TT120		
TA1999080900307	10,15	4,90
DCMT 070204 FF TT120		
TA1999080900308	10,15	4,90
DCMT 11T302 FF TT120		
TA1999080900309	11,85	5,80
DCMT 11T304 FF TT120		
TA1999080900310	11,85	5,80



Inserto di tornitura positiva DCGT...AL TT10; rompitruciolo lappato con elevata spoglia di taglio, specifico per lavorazioni di alluminio, ottone, bronzo, rame; TT10 qualità specifica per la lavorazione di alluminio e sue leghe, grado non rivestito

Cod.	Listino €	Netto €
DCGT 070202 AL TT10		
TA1999080900328	10,98	5,60
DCGT 070204 AL TT10		
TA1999080900329	10,98	5,60
DCGT 11T302 AL TT10		
TA1999080900330	13,15	6,70
DCGT 11T304 AL TT10		
TA1999080900331	13,15	6,70
DCGT 11T308 AL TT10		
TA1999080900332	13,15	6,70

STORE



Utensile di tornitura esterna PDJN R/L TA5020, ad inserti negativi, con bloccaggio a leva tipo P, stelo in acciaio.

Cod.	h = h1	b	Listino €	Netto €
PDJN R/L 1616 H11				
TA50200108R/L1611	16	16	88,79	53,30
PDJN R/L 2020 K11				
TA50200108R/L2011	20	20	92,91	55,80
PDJN R/L 2020 K15				
TA50200108R/L2015	20	20	81,89	49,15
PDJN R/L 2525 M11				
TA50200108R/L2511	25	25	82,99	49,80
PDJN R/L 2525 M15				
TA50200108R/L2515	25	25	82,99	49,80
PDJN R/L 3232 P15				
TA50200108R/L3215	32	32	115,36	69,20

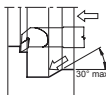
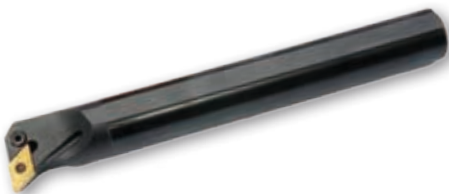

Utensile di tornitura interna A..PDUN R/L TA6020, ad inserti negativi, con lubrificazione interna, bloccaggio a leva tipo P, stelo in acciaio.

Cod.	ØDmin	Ød	Listino €	Netto €
A20Q PDUN R/L 11				
TA60200108R/L2011	27	120	184,37	111,00
A25R PDUN R/L 11				
TA60200108R/L2511	32	25	202,91	122,00
A32S PDUN R/L 11				
TA60200108R/L3211	40	32	240,90	144,50
A32S PDUN R/L 15				
TA60200108R/L3215	40	32	214,96	129,00
A40T PDUN R/L 15				
TA60200108R/L4015	50	40	261,07	157,00
A50U PDUN R/L 15				
TA60200108R/L5015	63	50	384,40	231,00



Utensile di tornitura esterna PCLN R/L TA5011, ad inserti negativi, con bloccaggio a leva tipo P, stelo in acciaio.

Cod.	h = h1	b	Listino €	Netto €
PCLN R/L 2020 K12				
TA50110108R/L2012	20	20	73,23	43,90
PCLN R/L 2525 M12				
TA50110108R/L2512	25	25	76,65	46,00
PCLN R/L 2525 M16				
TA50110108R/L2516	25	25	79,53	47,70
PCLN R/L 2525 M19				
TA50110108R/L2519	25	25	79,53	47,70
PCLN R/L 3232 P12				
TA50110108R/L3212	32	32	101,43	60,85
PCLN R/L 3232 P16				
TA50110108R/L3216	32	32	101,43	60,85
PCLN R/L 3232 P19				
TA50110108R/L3219	32	32	101,43	60,85
PCLN R/L 4040 S19				
TA50110108R/L4019	40	40	158,30	92,00

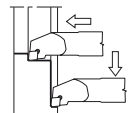

Utensile di tornitura interna A..PCLN R/L TA6010, ad inserti negativi, con lubrificazione interna, bloccaggio a leva tipo P, stelo in acciaio.

Cod.	ØDmin	Ød	Listino €	Netto €
A25R PCLN R/L 12				
TA60100108R/L2512	32	25	163,10	97,85
A32S PCLN R/L 12				
TA60100108R/L3212	40	32	195,37	117,20
A40T PCLN R/L 12				
TA60100108R/L4012	50	40	235,13	141,00
A40T PCLN R/L 16				
TA60100108R/L4016	50	40	261,07	157,00
A50U PCLN R/L 12				
TA60100108R/L5012	63	50	350,97	210,00
A50U PCLN R/L 16				
TA60100108R/L5016	63	50	365,65	219,00
A50U PCLN R/L 19				
TA60100108R/L5019	63	50	385,22	231,00

UTENSILI DA TAGLIO



Inserto di tornitura negativa CNMG...SM TT120/TT130; rompitruciolo per sgrossature ad alte profondità di taglio e alti avanzamenti; adatto anche per lavorazioni con taglio interrotto; TT120 qualità specifica per la lavorazione di acciai e acciai bonificati, per taglio continuo medio ad alte velocità; TT130 qualità specifica per sgrossatura, taglio interrotto e medie lavorazioni di acciai e acciai inox.

Cod.	Listino €	Netto €
CNMG 120408 SM TT120		
TA1999080900004	10,15	5,10
CNMG 120412 SM TT120		
TA1999080900005	10,15	5,10
CNMG 160612 SM TT120		
TA1999080900008	17,30	8,65
CNMG 160616 SM TT120		
TA1999080900009	17,30	8,65
CNMG 190612 SM TT120		
TA1999080900011	21,20	10,60
CNMG 190616 SM TT120		
TA1999080900012	21,20	10,60

CNMG 120408 SM TT130		
TA1999080900014	10,15	5,10
CNMG 120412 SM TT130		
TA1999080900015	10,15	5,10
CNMG 160612 SM TT130		
TA1999080900017	17,30	8,65
CNMG 160616 SM TT130		
TA1999080900018	17,30	8,65
CNMG 190612 SM TT130		
TA1999080900019	21,20	10,60
CNMG 190616 SM TT130		
TA1999080900020	21,20	10,60



Inserto di tornitura negativa CNMG...MM TT120; rompitruciolo per medie lavorazioni con ottimo controllo del truciolo; TT120 qualità specifica per la lavorazione di acciai e acciai bonificati, per taglio continuo medio ad alte velocità

Cod.	Listino €	Netto €
CNMG 120404 MM TT120		
TA1999080900027	10,15	5,10
CNMG 120408 MM TT120		
TA1999080900028	10,15	5,10
CNMG 160608 MM TT120		
TA1999080900030	17,30	8,65
CNMG 160612 MM TT120		
TA1999080900031	17,30	8,65



Inserto di tornitura negativa DNMG...MX TT230; rompitruciolo specifico per acciaio inox e super leghe con taglio dolce e bassi sforzi di taglio; TT230 qualità specifica per lavorazioni di acciaio inox a media velocità, utilizzabile anche su super leghe; eccellenti prestazioni per lavorazioni nelle lavorazioni a bassa velocità.

Cod.	Listino €	Netto €
DNMG 150608 MX TT230		
TA1999080900108	14,35	7,18



Inserto di tornitura negativa CNMG...MX TT230; rompitruciolo specifico per acciaio inox e super leghe con taglio dolce e bassi sforzi di taglio; TT230 qualità specifica per lavorazioni di acciaio inox a media velocità, utilizzabile anche su super leghe; eccellenti prestazioni per lavorazioni nelle lavorazioni a bassa velocità.

Cod.	Listino €	Netto €
CNMG 120408 MX TT230		
TA1999080900064	10,15	5,10



Inserto di tornitura negativa DNMG...MM TT120 / TT130; rompitruciolo per medie lavorazioni con ottimo controllo del truciolo; TT120 qualità specifica per taglio continuo di acciai e acciai bonificati a velocità di taglio medio alte; TT130 qualità sepcifica per sgrossatura, taglio interrotto e medie lavorazioni di acciai e acciai inox.

Cod.	Listino €	Netto €
DNMG 150604 MM TT120		
TA1999080900092	14,35	7,18
DNMG 150608 MM TT120		
TA1999080900093	14,35	7,18
DNMG 150612 MM TT120		
TA1999080900094	14,35	7,18
DNMG 150608 MM TT130		
TA1999080900095	14,35	7,18

STORE

Frese SECO Square T4

Square T4: attacco cilindrico, weldon o combi master da diam. 20 a 32 mm. Attacco a manicotto da diam. 40 a 63 mm.

Extra sconto 25%

ACQUISTANDO
N.20
INSERTI



Utensili SECO

SNAP-TAP - Filettatura per esterni ed esecuzione di gole 150.10 - Sistema di troncatura.

Netto € 40,00

ACQUISTANDO
N.10 INSERTI
ABBINATI
ALL'UTENSILE



Sono esclusi dalla promozione 150.10 blocchi porta lama.



Inserti Duratomic® TP0501 - TP1501 - TP2501, 3 nuovi gradi di tornitura.



ACQUISTANDO
N.10 INSERTI
DURATOMIC,
EXTRA
SCONTO 25%
SULL'ACQUISTO DEL
PORTAUTENSILI DI
TORNITURA



SECO

UTENSILI DA TAGLIO



Frese in MD TA1407, rivestite TiAIN, elica 30°, DIN 6527, attacco cilindrico, a 4 taglienti, per lavorazioni di finitura.

Cod.	d1	Listino €	Netto €
TA1407110100200	2,00	33,63	15,81
TA1407110100300	3,00	29,89	14,05
TA1407110100400	4,00	27,79	13,06
TA1407110100500	5,00	27,79	13,06
TA1407110100600	6,00	34,72	16,32
TA1407110100700	7,00	46,49	21,85
TA1407110100800	8,00	48,05	22,58
TA1407110100900	9,00	66,21	31,12
TA1407110101000	10,00	72,60	34,12
TA1407110101200	12,00	91,85	43,17
TA1407110101400	14,00	122,83	57,73
TA1407110101600	16,00	158,06	74,29
TA1407110101800	18,00	208,25	97,88
TA1407110102000	20,00	247,73	116,43



Frese in MD TA9998, elica a passo differenziato 39°/40°/41°, a 3 taglienti, lappate, attacco cilindrico, specifiche per operazioni di sgrossatura e finitura di alluminio ad alti avanzamenti, basse vibrazioni.

Cod.	d1	Listino €	Netto €
TA9998110700300	3,00	25,90	15,00
TA9998110700400	4,00	27,80	15,00
TA9998110700500	5,00	27,80	15,00
TA9998110700600	6,00	26,20	15,00
TA9998110700800	8,00	35,20	19,50
TA9998110701000	10,00	50,20	27,00
TA9998110701200	12,00	69,00	37,00
TA9998110701600	16,00	118,00	65,00
TA9998110702000	20,00	193,00	98,00



Frese in MD TA1400, rivestite TiAIN, elica 30°, DIN 6527, attacco cilindrico, a 2 taglienti, corte, per lavorazioni di cave.

Cod.	d1	Listino €	Netto €
TA1400110100100	1,00	34,14	16,05
TA1400110100150	1,50	31,00	14,57
TA1400110100200	2,00	26,78	12,59
TA1400110100250	2,50	26,78	12,59
TA1400110100300	3,00	26,24	12,34
TA1400110100350	3,50	30,46	14,32
TA1400110100400	4,00	25,71	12,08
TA1400110100450	4,50	30,46	14,32
TA1400110100500	5,00	25,71	12,08
TA1400110100550	5,50	30,46	14,32
TA1400110100600	6,00	24,72	11,62
TA1400110100700	7,00	42,03	19,76
TA1400110100750	7,50	40,92	19,23
TA1400110100800	8,00	33,58	15,78
TA1400110100900	9,00	58,81	27,64
TA1400110101000	10,00	49,44	23,24
TA1400110101200	12,00	71,59	33,64
TA1400110101400	14,00	98,88	46,47
TA1400110101600	16,00	115,36	54,22
TA1400110101800	18,00	174,07	81,81
TA1400110102000	20,00	184,37	86,65



Frese in MD TA1402, rivestite TiAIN, elica 30°, attacco Weldon, a 3 taglienti, extra corte, per lavorazioni di cave.

Cod.	d1	Listino €	Netto €
TA1402110100100	1,00	16,26	7,64
TA1402110100150	1,50	16,26	7,64
TA1402110100200	2,00	21,63	10,17
TA1402110100250	2,50	22,15	10,41
TA1402110100300	3,00	21,63	10,17
TA1402110100350	3,50	22,15	10,41
TA1402110100400	4,00	21,63	10,17
TA1402110100450	4,50	24,72	11,62
TA1402110100500	5,00	24,30	11,42
TA1402110100550	5,50	24,72	11,62
TA1402110100575	5,75	27,91	13,12
TA1402110100600	6,00	24,30	11,42
TA1402110100700	7,00	32,65	15,35
TA1402110100800	8,00	33,27	15,64
TA1402110100900	9,00	49,22	23,13
TA1402110101000	10,00	48,04	22,58
TA1402110101200	12,00	57,53	27,05



UTENSILI DA TAGLIO



STORE

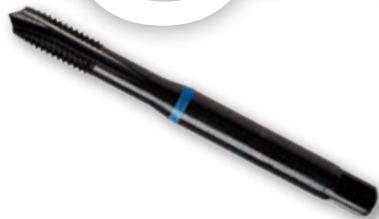

Maschi a macchina in HSS-Co TA1454, per fori passanti, vaporizzati, riga blu, DIN 371, tolleranza ISO 2 6H, imbocco corretto, 3xD1.

Cod.	Ø	Listino €	Netto €
TA1454130900300	M3	18,77	10,35
TA1454130900400	M4	18,77	10,35
TA1454130900500	M5	19,56	10,75
TA1454130900600	M6	19,56	10,75
TA1454130900800	M8	25,17	13,85
TA1454130901000	M10	30,41	16,70



Maschi a macchina in HSS-Co TA1455, per fori passanti, vaporizzati, riga blu, DIN 376, tolleranza ISO 2 6H, imbocco corretto, 3xD1.

Cod.	Ø	Listino €	Netto €
TA1455130901200	M12	40,50	22,30
TA1455130901400	M14	44,82	24,70
TA1455130901600	M16	62,23	34,25
TA1455130901800	M18	82,52	45,45
TA1455130902000	M20	95,15	52,35
TA1455130902200	M22	117,51	64,80
TA1455130902400	M24	136,14	74,90



Maschi a macchina in HSS-Co TA1464, per fori ciechi, vaporizzati, riga blu, DIN 371, tolleranza ISO 2 6H, elica 40°, 3xD1.

Cod.	Ø	Listino €	Netto €
TA1464130900300	M3	19,60	10,80
TA1464130900400	M4	19,60	10,80
TA1464130900500	M5	20,40	11,25
TA1464130900600	M6	21,00	11,55
TA1464130900800	M8	26,30	14,45
TA1464130901000	M10	31,70	17,45



Maschi a macchina in HSS-Co TA1465, per fori ciechi, vaporizzati, riga blu, DIN 376, tolleranza ISO 2 6H, elica 40°, 3xD1.

Cod.	Ø	Listino €	Netto €
TA1465130901200	M12	42,20	23,20
TA1465130901400	M14	46,80	25,70
TA1465130901600	M16	64,30	35,60
TA1465130901800	M18	86,00	47,30
TA1465130902000	M20	99,10	54,50
TA1465130902200	M22	122,00	67,10
TA1465130902400	M24	142,45	78,35

UTENSILI DA TAGLIO

100
anni
1906_2006

Airoldi & Belgeri
utensileria

Maschio a macchina 1320 per fori passanti con imbocco corretto, gambo rinforzato, in acciaio sinterizzato, rastremato, adatto solo per macchine CNC. Grazie al rivestimento TOP BLU questo maschio può essere utilizzato su una vasta gamma di materiali: alluminio e sue leghe, acciai al carbonio e bonificati, acciai inossidabili, duplex e superleghe.

Cod.	Listino €	Netto €
Ø M3		
TA1320130500300	30,10	18,00
Ø M4		
TA1320130500400	30,10	18,00
Ø M5		
TA1320130500500	31,95	19,20
Ø M6		
TA1320130500600	31,95	19,20
Ø M8		
TA1320130500800	36,80	22,10
Ø M10		
TA1320130501000	42,00	25,20

Maschio a macchina 1321 per fori passanti con gambo passante.

Cod.	Listino €	Netto €
Ø M12		
TA1321130501200	54,00	32,40
Ø M14		
TA1321130501400	69,80	41,80
Ø M16		
TA1321130501600	76,80	46,10
Ø M18		
TA1321130501800	107,80	64,50
Ø M20		
TA1321130502000	122,00	73,20
Ø M22		
TA1321130502200	145,00	87,00
Ø M24		
TA1321130502400	183,00	110,00
Ø M27		
TA1321130502700	251,00	151,00
Ø M30		
TA1321130503000	302,00	181,00

PARAMETRI LAVORAZIONE

Materiali	N/mm ²	Vc m/min
Ferro dolce	300-400	15-30
Acciai da costruzione	>500-850	12-25
Acciai inossidabili	700-850	8-17
Alluminio e sue leghe	400-600	20-35
Superleghe	12000	3-6

I maschi Ttake con rivestimento TOP BLU sono disponibili anche con: passo metrico fine MF, GAS, UNC, UNF, NPT.



**RIVESTIMENTO
TOP BLU PER
MACCHINE CNC
UNIVERSALE
PER TUTTI I
MATERIALI**

Maschio a macchina 1325 per fori ciechi con elica a 40°, gambo rinforzato, in acciaio sinterizzato, rastremato, adatto solo per macchine CNC. Grazie al rivestimento TOP BLU questo maschio può essere utilizzato su una vasta gamma di materiali: alluminio e sue leghe, acciai al carbonio e bonificati, acciai inossidabili, duplex e superleghe.

Cod.	Listino €	Netto €
Ø M3		
TA1325130500300	34,85	20,90
Ø M4		
TA1325130500400	34,85	20,90
Ø M5		
TA1325130500500	36,40	21,80
Ø M6		
TA1325130500600	36,40	21,80
Ø M8		
TA1325130500800	42,75	25,70
Ø M10		
TA1325130501000	49,75	29,80

Maschio a macchina 1326 per fori ciechi con gambo passante.

Cod.	Listino €	Netto €
Ø M12		
TA1326130501200	61,00	36,60
Ø M14		
TA1326130501400	82,80	49,70
Ø M16		
TA1326130501600	94,10	56,50
Ø M18		
TA1326130501800	135,00	81,00
Ø M20		
TA1326130502000	148,00	89,00
Ø M22		
TA1326130502200	171,00	103,00
Ø M24		
TA1326130502400	216,00	129,00
Ø M27		
TA1326130502700	295,00	177,00
Ø M30		
TA1326130503000	373,00	224,00

Ttake[®]

UTENSILI DA TAGLIO



TechnoTradeGroup[®]

STORE



Fresa ad inserti TA4504, per smussi e retrossmussi a 45°, attacco Weldon, con fori di refrigerazione

Cod.	Listino €	Netto €
Ømin 4,0 Ømax 10,0, Z 1, inserto SCMT 060204 TA45040604W0040	133,60	80,20
Ømin 11,0 Ømax 20,0, Z 2, inserto SCMT 060204 TA45040604W0110	196,00	117,60
Ømin 12,0 Ømax 23,0, Z 1, inserto SCMT 09T304 TA45040604W0120	111,00	66,50
Ømin 16,0 Ømax 28,8, Z 2, inserto SCMT 09T304 TA45040604W0160	177,00	106,00
Ømin 30,0 Ømax 42,3, Z 3, inserto SCMT 09T304 TA45040604W0250	208,00	125,00



Fresa ad inserti TA1645 per smussi, scanalature a V e centrature a 45°, Ø20, con fori di refrigerazione

Cod.	Listino €	Netto €
Ømin 0,8, Ømax 20 - L 115 TA16450604W0200	203,00	122,00
Ømin 0,8, Ømax 20 - L 150 TA16450604L0200	229,00	137,00
Ømin 0,8, Ømax 20 - L 200 TA16450604X0200	262,00	157,00

SERIE LUNGA

Cod.	Listino €	Netto €
Ømin 12,0 Ømax 23,7, Z 1, inserto SCMT 09T304, lungh. 200mm TA45040604L0120	195,00	117,00
Ømin 16,0 Ømax 28,8, Z 2, inserto SCMT 09T304, lungh. 200mm TA45040604L0160	199,00	119,00
Ømin 30,0 Ømax 42,3, Z 3, inserto SCMT 09T304, lungh. 200mm TA45040604L0250	219,00	131,00



Inserto in metallo duro SCMT... MM TT130, universale per tutti i tipi di materiali: acciaio, acciaio inossidabile, ghisa, ecc.

Cod.	Listino €	Netto €
SCMT 060204 MM TT130 TA1999080900679	9,95	5,47
SCMT 09T304 MM TT130 TA1999080900353	9,95	5,47

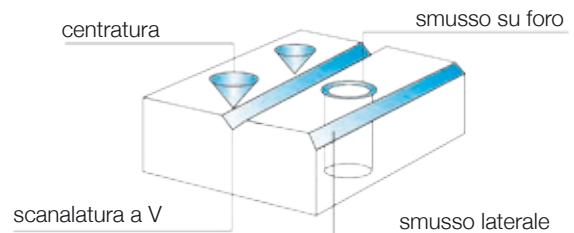

Inserto per fresatura TCGX...TF 140, universale per tutti i tipi di materiale: acciaio dolce, acciaio indurito, acciaio inossidabile, ghisa, ecc.

Cod.	Listino €	Netto €
TCGX 16T308 ZX TF140 TA1999080900601	22,55	12,00



UTENSILI DA TAGLIO

100
anni
1906_2006

Airoldi & Belgeri
utensileria



KIT DINAMOMETRIA PER UTENSILI AD INSERTI, fornito in valigetta di plastica con termoformato modellato, composto da:

- **n.1 chiave Torque Setter** con impugnatura per regolazione della coppia

- **n.2 impugnature Torque Vario** in bicomponente, a regolazione variabile, leggere e compatte, di dimensioni proporzionate per ottimizzare l'impostazione della coppia; precisione $\pm 6\%$. Conformi alle norme EN ISO6798, BS EN26789, ASME B 107.14M

- **n.16 lame Torx (T6, T7, T8, T9, T10, T15, T20, T25) e Torx Plus (IP6, IP7, IP8, IP9, IP10, IP15, IP20, IP25)**, in acciaio cromo vanadio molibdeno di alta qualità, temprato e cromato, dotate di sistema Magic Spring® (brevetto Wiha): sistema di trattenimento vite che non magnetizza e non raccoglie i trucioli. Ogni lama è dotata di codice di riconoscimento articolo Wiha e massima coppia sopportata espressa sia in Nm che in pollici su libbre. Finitura della punta con sistema Wiha Chrom Top® per un perfetto accoppiamento vite-lama

- **n.1 porta bit Torque Bit** universale adattabile a tutte le impugnature dinamometriche; con lama in acciaio cromo vanadio molibdeno di alta qualità, temprato e cromato; attacco per bit totalmente in acciaio inox, con rivestimento in plastica nera

Cod.	Listino €	Netto €
UT000100500216W	424,00	299,00



take by **wiha**

UTENSILI MANUALI

STORE



Serie di svasatori a 90° TA1200, a tre taglienti, in HSS

Cod.	Listino €	Netto €
1 pz. per tipo Ø 8,3-12,4-16,5-20,5-25		
TA12001401KIT01	107,12	62,90
1 pz. per tipo Ø 12,4-16,5-20,5-25-31		
TA12001401KIT03	149,99	84,90



**RIVESTITI
TiAIN**

Serie di svasatori a 90° TA1200, a tre taglienti, in HSS, rivestiti TiAIN

Cod.	Listino €	Netto €
1 pz. per tipo Ø 8,3-12,4-16,5-20,5-25		
TA12011401KIT01	169,33	99,00
1 pz. per tipo Ø 12,4-16,5-20,5-25-31		
TA12011401KIT03	212,18	125,00



Serie di punte elicoidali in HSS-Co TA1057, con affilatura autocentrante, serie corta, DIN 338, in cassetta di plastica

Cod.	Listino €	Netto €
Set 19 pz. Ø 1-10 x 0,5 mm		
TA10570901KIT01	105,00	55,00
Set 25 pz. Ø 1-13 x 0,5 mm		
TA10570901KIT02	230,00	119,00



Serie di punte in HSS TA1055, serie corta, DIN 338, in cassetta metallica

Cod.	Listino €	Netto €
Set 19 pz. Ø 1-10 x 0,5 mm		
TA10550909KIT01	68,00	40,80
Set 25 pz. Ø 1-13 x 0,5 mm		
TA10550909KIT02	136,00	81,60
Set 50 pz. Ø 1-5,9 x 0,1 mm		
TA10550909KIT03	204,00	122,40
Set 41 pz. Ø 6-10 x 0,1 mm		
TA10550909KIT04	288,00	173,00

ptake®

UTENSILI DA TAGLIO

100
anni
1906_2006

Airoldi & Belgeri
utensileria



Kit multiuso MULTIBURR RG1000P Noga, per sbavatura universale, composto da 4 diverse lame (S10 - D50 - N2 - BC1041) ognuna delle quali può essere facilmente bloccata nella posizione desiderata; ideale per lavorazioni su acciaio, alluminio e plastica.

Cod. Listino € **Netto €**

ST-RG1000P	64,00	45,50
------------	-------	-------

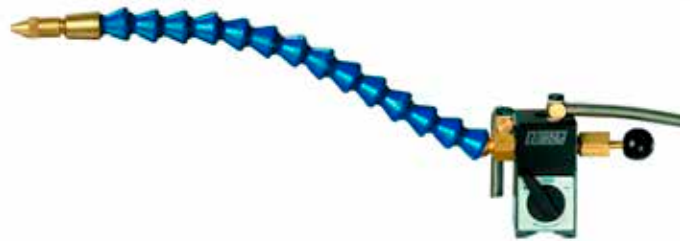

Nebulizzatore standard MC1700 / MC1750 Noga, composto da una unità spray di lunghezza 270mm. Disponibile completo di base magnetica (cod. MC1700) oppure senza base (cod. MC1750). Attacchi da 1 mt. Facile da fissare sulla macchina e di facile utilizzo (mettere il pescante nel contenitore, collegare l'attacco dell'aria, tirare il pomolo della valvola verso l'esterno e regolare il flusso d'aria e poi il flusso del liquido desiderato).

Cod. Listino € **Netto €**

Con base magnetica		
ST-MC1700	173,50	115,00
Senza base magnetica		
ST-MC1750	129,00	87,00



Kit sbavatore Noga per acciaio, alluminio e plastica, composto da set impugnatura Noga Grip e n. 10 lame S20.

Cod. Listino € **Netto €**

lame S20		
ST-NG8160	23,00	17,00
lame S20 rivestite TIN		
ST-NG8162	33,00	29,00

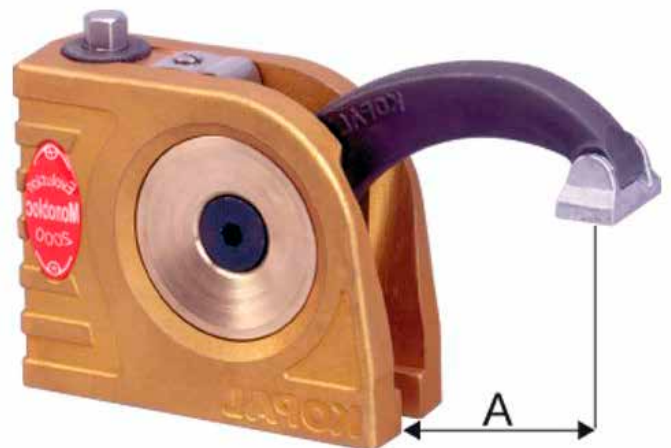

Staffaggio Monobloc universale ultra rapido 06.022 Kopal, carter in alluminio e settore dentato in acciaio. Lunghezza braccio 34 mm; altezza di staffaggio 0/+80 mm; pressione di serraggio: 16000 Nm. Completo di chiave di manovra.

Cod. Listino € **Netto €**

ST-06.022	282,00	242,00
-----------	--------	--------

NNOGA
SIMPLY SOPHISTICATED

KOPAL

ATTREZZATURE MACCHINE UTENSILI



TechnoTradeGroup®

STORE

**RICONFIGURAZIONE
RAPIDISSIMA** grazie
alla piastra ganascia
intercambiabile manualmente

**EFFETTO DISCENDENTE
AMPLIFICATO E MIGLIORE
PROTEZIONE DAI TRUCIOLI**
grazie al sistema a pettine

**ALTISSIMA
REPERIBILITÀ
DI POSIZIONAMENTO**
con particolari
perfettamente
in squadra

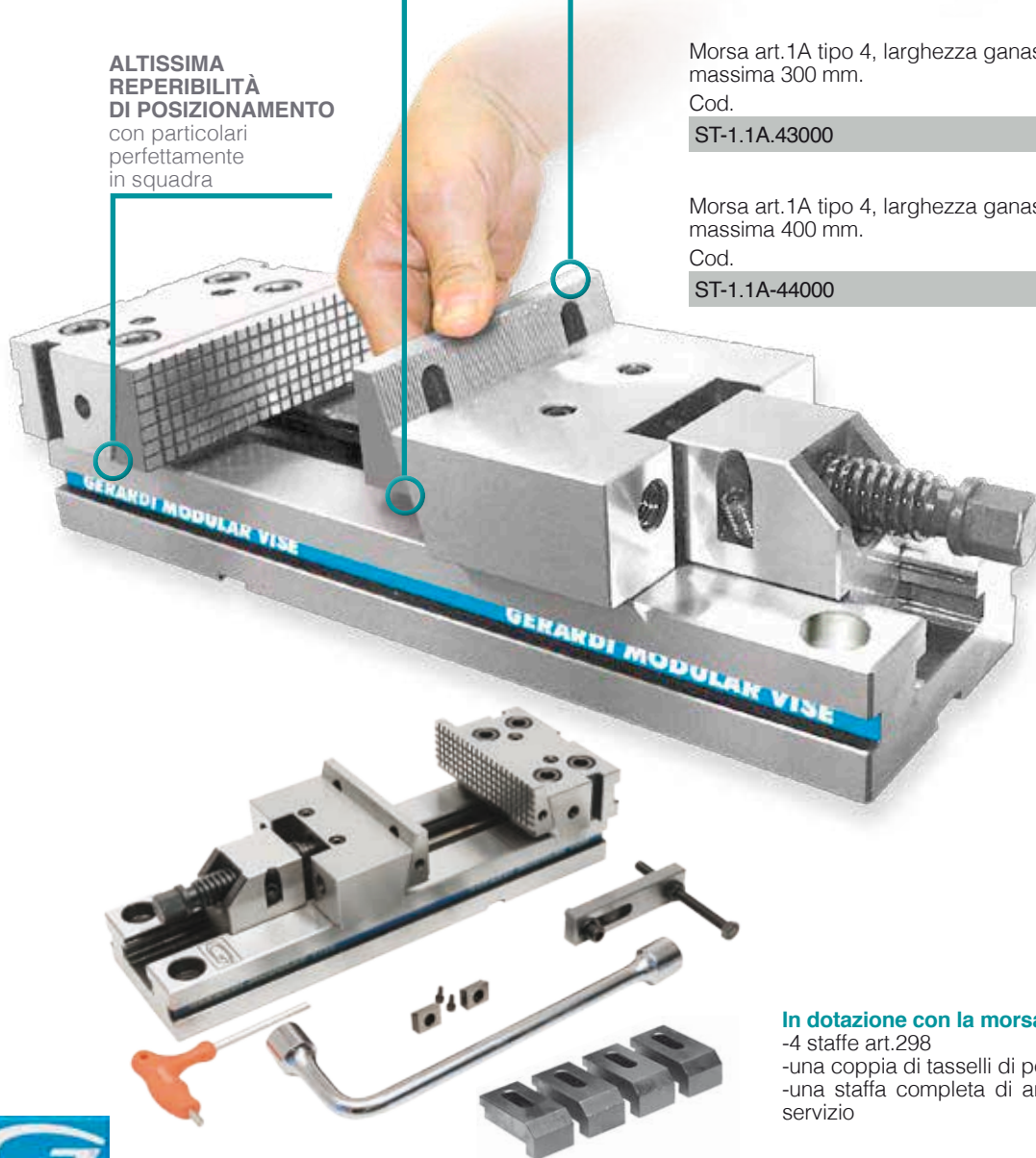

Morsa Gerardi: modulare, StandardFLEX, con sistema a pettine per la rapida sostituzione delle piastre ganasce discendenti, completa di coppia di piastre ganasce discendenti con gradino

Morsa art.1A tipo 3, larghezza ganascia 150 mm, apertura massima 200 mm.

Cod.	Listino €	Netto €
ST-1.1A.32000	885,00	643,00

Morsa art.1A tipo 3, larghezza ganascia 150 mm, apertura massima 300 mm.

Cod.	Listino €	Netto €
ST-1.1A.33000	1.021,00	735,00

Morsa art.1A tipo 4, larghezza ganascia 175 mm, apertura massima 300 mm.

Cod.	Listino €	Netto €
ST-1.1A.43000	1.240,00	919,00

Morsa art.1A tipo 4, larghezza ganascia 175 mm, apertura massima 400 mm.

Cod.	Listino €	Netto €
ST-1.1A-44000	1.352,00	1.011,00

In dotazione con la morsa:

- 4 staffe art.298
- una coppia di tasselli di posizionamento
- una staffa completa di arresto laterale e chiavi di servizio



ATTREZZATURE MACCHINE UTENSILI

100
anni
1906_2006

Airoldi & Belgeri
utensileria



STRONG VICE, Morsa parallela in acciaio forgiato, specifica per lavorazioni pesanti; costruita interamente in acciaio forgiato; doppia guida prismatica; ganasce intercambiabili zigrinate, temperate a induzione e rettificare; registrabile.

Cod.	Larghezza ganasce	Apertura max	Listino €	Netto €
Ganasce intercambiabili				
UT001005000125GI	125 mm	150 mm	227,00	143,00
UT001005000150GI	150 mm	200 mm	405,00	255,00
Ganasce stringitubi fisse				
UT001005000125GF	125 mm	150 mm	235,00	148,00
UT001005000150GF	150 mm	200 mm	330,00	208,00



STEEL VICE, Morsa parallela in acciaio; per lavorazioni medio-pesanti; ganasce in acciaio, temperate a induzione e rettificare; ampio piano di lavoro ad incudine temperato.

Cod.	Larg. ganasce	Apertura max	Listino €	Netto €
UT0010050000120A	120 mm	130 mm	417,00	263,00
UT0010050000150A	150 mm	175 mm	641,00	404,00

DRILL VICE, Morsa da trapano in ghisa speciale; ganasce temperate e rettificare.

Cod.	Larghezza ganasce	Apertura max	Listino €	Netto €
UT00100500000600	60 mm	70 mm	95,70	60,30
UT00100500000800	80 mm	85 mm	114,00	72,00
UT00100500001000	100 mm	110 mm	189,00	119,00
UT00100500001200	120 mm	150 mm	247,00	156,00
UT00100500001500	150 mm	180 mm	329,00	207,00



UNIVERSAL VICE, Morsa parallela in acciaio forgiato, con base tonda; ganasce zigrinate e temperate; superficie rettificata; incudine temperato; viti di registrazione; parti di scorrimento temperate e rettificare; doppia guida prismatica.

Cod.	Larghezza ganasce	Apertura max	Listino €	Netto €
UT0010050000100T	100 mm	125 mm	170,00	107,00
UT0010050000125T	125 mm	150 mm	198,00	125,00
UT0010050000150T	150 mm	200 mm	287,00	181,00
UT0010050000175T	175 mm	220 mm	398,00	251,00



ECO VICE, Morsa parallela, costruita interamente con piatti d'acciaio; ganasce in acciaio zigrinate e temperate a induzione; ottimo rapporto qualità/prezzo.

Cod.	Larghezza ganasce	Apertura max	Listino €	Netto €
UT0010050000080E	80 mm	100 mm	86,00	54,20
UT0010050000110E	110 mm	120 mm	104,00	65,50
UT0010050000130E	130 mm	140 mm	129,00	81,30
UT0010050000150E	150 mm	155 mm	179,00	113,00



take®

ATTREZZATURE PER OFFICINE



TechnoTradeGroup®

STORE

Strettoio a vite medio pesante, con manico ad astina totalmente in acciaio, cappuccio di pressione tornito in tre pezzi.

Cod.	Dimensioni	Listino €	Netto €
UT00100502512SM	250x120mm	81,00	51,70
UT00100503012SM	300x140mm	87,00	56,00
UT00100504012SM	400x120mm	93,00	59,30
UT00100505014SM	500x140mm	98,00	62,80
UT00100506012SM	600x120mm	112,00	71,40
UT00100508014SM	800x140mm	125,00	80,00
UT00100501012SM	1000x120mm	135,00	86,60
UT00100501212SM	1250x120mm	162,00	103,50
UT00100501512SM	1500x120mm	180,00	115,20

Strettoio a leva rapida, con dentatura fine, totalmente in acciaio; cappuccio di pressione piano, mobile; Impugnatura ergonomica in corpo unico.

Cod.	Dimensioni	Listino €	Netto €
UT00100501260SL	120x60mm	50,00	31,90
UT00100501680SL	160x80mm	56,00	35,60
UT00100502010SL	200x100mm	65,00	41,80
UT00100502512SL	250x120mm	79,00	50,30
UT00100503014SL	300x140mm	87,00	56,00
UT00100504012SL	400x120mm	91,00	58,00
UT00100505012SL	500x120mm	94,00	60,20
UT00100506012SL	600x120mm	99,00	63,50
UT00100508012SL	800x120mm	109,00	69,60
UT00100501012SL	1000x120mm	126,00	80,90



Strettoio a vite, modello base

con manico ad astina, in acciaio, cappuccio tornito.

Cod.	Dimensioni	Listino €	Netto €
UT001005001260S	120x60mm	20,00	12,90
UT001005001680S	160x80mm	23,00	14,80
UT001005002010S	200x100mm	28,00	17,80
UT001005002512S	250x120mm	34,00	21,50
UT001005003014S	300x140mm	38,00	24,50
UT001005004012S	400x120mm	43,00	27,30
UT001005005012S	500x120mm	46,00	29,30
UT001005006012S	600x120mm	49,00	31,00
UT001005008012S	800x120mm	64,00	41,10
UT001005001012S	1000x120mm	75,00	48,10
UT001005001212S	1250x120mm	93,00	59,60



ATTREZZATURE PER OFFICINE



100
anni
1906_2006

Airoldi & Belgeri
utensileria

Forbici per elettricista Svolta, per uso professionale, con lame e corpo in acciaio altamente tecnologico inox Mo-Va, durezza 58-60HRC. Lame microdentate finissime, 0.25mm, impugnature ergonomiche in nylon con una percentuale del 30% di fibra di vetro, doppia presa antiscivolo su entrambi gli anelli per una maggiore forza, appoggiadito antiscivolo, con fessura sulla lama per la pulizia di parti in plastica nelle scatole elettriche. Movimento scorrevole per un taglio netto su cavi con diametro 50 mm², taglio netto su cavi in rame con spessore fino a 0.5mm, funzione di crimpaggio integrata: può crimpare terminali da 0.5-4 mm², elevate performance pro-grip antiusura



Cod.	Lungh.	Listino €	Netto €
SP000100500016	160 mm	26,00	15,60



Forbici per elettricista, con lame in acciaio inox, spessore 3mm, durezza 50-52HRC. Impugnature ergonomiche in bimatereale (nylon + TPR). Lama microdentata finissima; doppia presa per una maggiore forza. Forbici specifiche per elettricisti.

Cod.	Lungh.	Listino €	Netto €
SP000100500017	160 mm	16,50	9,10

Forbici Multiuso, con lame in acciaio inox, durezza 50-52HRC e rivestimento al titanio. Una lama microdentata antiscivolo e una lama a rasoio; impugnature ergonomiche in bimatereale, soft touch. Forbici ideali per il taglio di gomma, cartone, cuoio, stoffa, ecc.

Cod.	Lungh.	Listino €	Netto €
SP000100500018	140 mm	4,90	2,95
SP000100500019	165 mm	12,00	6,50
SP000100500020	205 mm	13,50	7,50
SP000100500021	230 mm	15,00	9,00

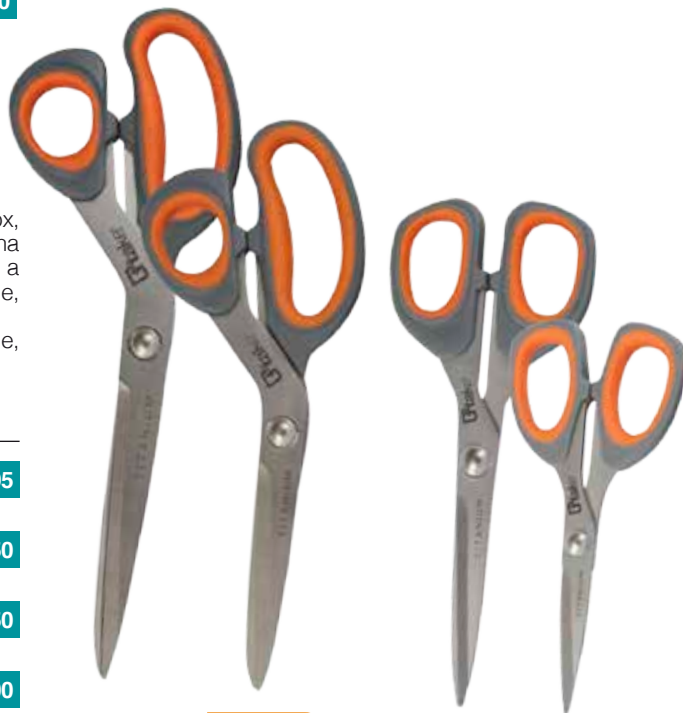

take[®]

UTENSILI MANUALI



TechnoTradeGroup[®]

STORE

**FATTI IN ITALIA
COME I GIAPPONESI
INSEGNANO**



Mandrino DIN 69871 ISO40

Cod. Listino € **Netto €**

TC40 H90 HS20

MA1111010100443 ~~210,00~~ **159,00**

TC50 H105 HS20

MA1111010100444 ~~327,00~~ **248,00**



Mandrino MAS - BT40

Cod. Listino € **Netto €**

BT40 H90 HS20

MA2222010100212 ~~210,00~~ **159,00**



Mandrino HSK63 Forma A

Cod. Listino € **Netto €**

HSK63A H90 HS20

MA4444040100211 ~~235,00~~ **179,00**

CAPACITÀ DI SERRAGGIO DA Ø3 A Ø20

Caratteristiche tecniche

- mandrini bilanciati G2,5 a 25.000 per lavorazioni ad alte velocità
- grande precisione con un runout di 0,005 mm su una lunghezza di 4xD; con un runout di 0,002 mm su una lunghezza di 1xD; questo consente di migliorare sia la qualità delle superfici lavorate che la durata degli utensili
- grazie alle nuove pinze HS20 ultra precise, che consentono una maggiore forza di serraggio dell'utensile, questi mandrini sono ottimi per lavorazioni di sgrossatura, micro foratura e micro fresatura.

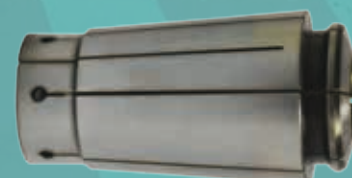
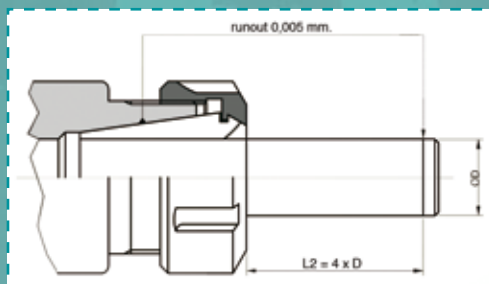

Cod. Listino € **Netto €**

MA6666060100... ~~58,00~~ **40,00**

MANDRINI

Mandrino portapinze cilindrico con ghiera mini

ERX8M

Cod.	Tipo	Capacità pinze	H	L	A	D	Listino €	Netto €
MA5555050100003	Ø8 L80	1 ÷ 5 mm	25	80	12	8	45,44	31,80
MA5555050100004	Ø8 L100	1 ÷ 5 mm	25	100	12	8	45,44	31,80
MA5555050100006	Ø12 L80	1 ÷ 5 mm	19	80	12	12	52,43	36,70
MA5555050100007	Ø12 L100	1 ÷ 5 mm	19	100	12	12	46,60	32,60

ERX11M

Cod.	Tipo	Capacità pinze	H	L	A	D	Listino €	Netto €
MA5555050100015	Ø12 L70	1 ÷ 7 mm	26	70	16	12	46,60	32,60
MA5555050100016	Ø12 L100	1 ÷ 7 mm	26	100	16	12	46,60	32,60
MA5555050100019	Ø16 L60	1 ÷ 7 mm	19	60	16	16	46,60	32,60
MA5555050100020	Ø16 L100	1 ÷ 7 mm	19	100	16	16	46,60	32,60

ERX16M

Cod.	Tipo	Capacità pinze	H	L	A	D	Listino €	Netto €
MA5555050100029	Ø16 L80	1 ÷ 10 mm	38	80	22	16	46,60	32,60
MA5555050100030	Ø16 L100	1 ÷ 10 mm	38	100	22	16	46,60	32,60
MA5555050100031	Ø16 L130	1 ÷ 10 mm	38	130	22	16	52,43	36,70
MA5555050100032	Ø16 L160	1 ÷ 10 mm	38	160	22	16	65,24	45,70
MA5555050100034	Ø20 L160	1 ÷ 10 mm	31	60	22	20	46,60	32,60
MA5555050100035	Ø20 L100	1 ÷ 10 mm	31	100	22	20	46,60	32,60
MA5555050100037	Ø20 L160	1 ÷ 10 mm	31	160	22	20	58,25	40,80

ERX20M

Cod.	Tipo	Capacità pinze	H	L	A	D	Listino €	Netto €
MA5555050100048	Ø16 L100	1 ÷ 13 mm	42	100	28	16	46,60	32,60
MA5555050100050	Ø16 L160	1 ÷ 13 mm	42	160	28	16	64,08	44,90
MA5555050100053	Ø20 L100	1 ÷ 13 mm	36	100	28	20	46,60	36,60
MA5555050100055	Ø20 L160	1 ÷ 13 mm	36	160	28	20	64,08	44,90



STORE

Serie pinze ERX, DIN 6499, metric



Precisione STANDARD

Cod.	Tipo	Composizione	Listino €	Netto €
MA6666060100023	ERX11	13 pz. - Ø 1-1,5-2-2,5-3-3,5-4- 4,5-5-5,5-6-6,5-7	151,45	106,00
MA6666060100036	ERX16	12 pz. - Ø 1-1,5-2-2,5-3-4-5-6-7-8-9-10	122,33	85,60
MA6666060100052	ERX20	13 pz. - Ø 1-2-3-4-5-6-7-8-9-10-11-12-13	157,28	110,00
MA6666060100075	ERX25	15 pz. - Ø 2-3-4-5-6-7-8-9-10-11-12-13-14-15-16	180,58	126,00
MA6666060100098	ERX32	18 pz. - Ø 3-4-5-6-7-8-9-10-11-12-13-14-15-16-17-18-19-20	180,58	126,00
MA6666060100127	ERX40	23 pz. - Ø 4-5-6-7-8-9-10-11-12-13-14-15-16-17-18-19-20-21-22-23-24-25-26	349,50	245,00

ULTRA precise UP

Cod.	Tipo	Composizione	Listino €	Netto €
MA6666060100141	ERX11 UP	13 pz. - Ø 1-1,5-2-2,5-3-3,5-4- 4,5-5-5,5-6-6,5-7	256,30	179,00
MA6666060100154	ERX16 UP	10 pz. - Ø 1-2-3-4-5-6-7-8-9-10	192,23	135,00
MA6666060100170	ERX20 UP	13 pz. - Ø 1-2-3-4-5-6-7-8-9-10-11-12-13	279,50	196,00
MA6666060100189	ERX25 UP	15 pz. - Ø 2-3-4-5-6-7-8-9-10-11-12-13-14-15-16	343,58	240,00
MA6666060100210	ERX32 UP	18 pz. - Ø 3-4-5-6-7-8-9-10-11-12-13-14-15-16-17-18-19-20	407,75	285,00

MANDRINI

Mandrini a compensazione assiale in compressione e trazione



Cod. Listino € Netto €

DIN 69871 ISO40 Gran.1 (M3-M12) TC40 H59 MAC1		
MA1111010200423	149,94	105,00

DIN 69871 ISO40 Gran.2 (M6-M24) TC40 H98 MAC2		
MA1111010200425	189,32	133,00



Cod. Listino € Netto €

MAS-BT40 Gran.1 (M3-M12) BT40 H67 MAC1		
MA2222020200203	159,94	112,00

MAS-BT40 Gran.2 (M6-M24) BT40 H94 MAC2		
MA2222020200204	189,32	133,00



Cod. Listino € Netto €

Weldon 25 Gran.1 (M3-M12) DWS25 H39 MAC1		
MA5555050200124	129,95	92,00

Weldon 25 Gran.2 (M6-M24) DWS25 H63 MAC2		
MA5555050200125	149,94	133,00

Bussola di maschiatura con frizione, DIN

Grandezza 1 (M3-M12)

Cod.	Listino €	Netto €
BUF1-4.5X3.4 M4 MA6666060200540	41,98	29,50
BUF1-6X4.9 M6 MA6666060200543	41,98	29,50
BUF1-8X6.2 M8 MA6666060200547	41,98	29,50
BUF1-10X8 M10 MA6666060200549	41,98	29,50
BUF1-9X7 M12 MA6666060200548	41,98	29,50



Grandezza 2 (M6-M24)

Cod.	Listino €	Netto €
BUF2-6X4.9 M6 MA6666060200552	54,98	39,00
BUF2-8X6.2 M8 MA6666060200555	54,98	39,00
BUF2-10X8 M10 MA6666060200558	54,98	39,00
BUF2-9X7 M12 MA6666060200557	54,98	39,00
BUF2-11X9 M14 MA6666060200559	54,98	39,00
BUF2-12X9 M16 MA6666060200560	54,98	39,00
BUF2-14X11 M18 MA6666060200561	54,98	39,00
BUF2-16X12 M20 MA6666060200562	54,98	39,00
BUF2-18X14.5 M22 MA6666060200563	54,98	39,00
BUF2-18X14.5 M24 MA6666060200564	54,98	39,00



STORE



LUB VEGA, olio emulsionabile con basi vegetali rinnovabili, migliora l'impatto ambientale e salvaguarda la salute degli operatori (**notevole tollerabilità cutanea**, ideale in caso di allergie). Ottimo su tutte le tipologie di materiali, utilizzabile su macchine CNC, manuali e su segatrici a nastro; indicato anche per operazioni di rettifica. L'impiego di questo lubrorefrigerante a base vegetale, diluito in acqua alle concentrazioni d'uso, consente di ottenere numerosi vantaggi tra cui, ad esempio: **riduzione drastica di rischi chimici e biologici**, riduzione dei consumi di prodotto fresco, **riduzione dei costi di smaltimento**, protezione di pezzi e macchine utensili dall'ossidazione, **aumento delle prestazioni** delle macchine utensili. LUB VEGA è biodegradabile, non contiene dietanolammine, non contiene additivi EP clorurati, è resistente agli attacchi batterici.

Cod.	Listino €	Netto €
Formato 5 lt.		
CH7777090100005	66,00	38,30
Formato 30 lt.		
CH7777090100030	370,00	215,00

LUB ONE, olio emulsionabile di alta qualità, specifico per tutti i tipi di acciaio, inox e alluminio, utilizzabile per macchine utensili CNC, manuali e segatrici a nastro

Cod.	Listino €	Netto €
Formato 5 lt.		
CH7001090100005	61,00	34,80
Formato 30 lt.		
CH7001090100030	351,00	200,00

LUB TWO, olio emulsionabile di alta qualità, specifico per acciaio e ghisa, utilizzabile per macchine utensili CNC e manuali, indicato anche per rettifica

Cod.	Listino €	Netto €
Formato 5 lt.		
CH7002090100005	65,00	37,00
Formato 30 lt.		
CH7002090100030	365,00	208,00

LUB THREE, olio emulsionabile con buon rapporto qualità prezzo, indicato per lavorazioni generiche, utilizzabile per macchine CNC, manuali e segatrici a nastro, indicato anche per rettifica

Cod.	Listino €	Netto €
Formato 5 lt.		
CH7003090100005	50,00	29,00
Formato 30 lt.		
CH7003090100030	281,00	163,00

LUBROREFRIGERANTI



Miscelatore volumetrico per fluidi refrigeranti, con valori di dosaggio da 1% a 10%

Cod.	Listino €	Netto €
CH5110140700001	1.467,00	765,00



Rifrattometro per il controllo della concentrazione delle emulsioni lubrorefrigeranti; scala di misura 0-32%, precisione $\pm 0,2\%$, dimensioni 30x40x160 mm

Cod.	Listino €	Netto €
CH5000140600001	168,00	86,00

LUB DET, detergente per vasche di macchine utensili; favorisce le operazioni di lavaggio e sanizzazione delle vasche e dei circuiti delle macchine utensili, consentendo di ridurre al minimo il carico microbiologico residuo; da utilizzare prima della sostituzione dei fluidi lubrorefrigeranti; formato 30 kg.

LAVAGGIO
VASCHE

Cod.	Listino €	Netto €
CH7505100100030	234,00	140,00

LUB KLEAN, alghicida, microbicida, fungicida. Specifico per decontaminare le emulsioni e le acque degradate, oltre che per prevenire il loro inquinamento da microflora batterica e muffe. Viene impiegato principalmente per le operazioni di lavaggio e sanizzazione, che consentono di ridurre al minimo il carico microbiologico residuo; tale operazioni possono essere eseguite senza interrompere il ciclo produttivo. Formato 5 kg.

ANTI
BATTERICO

Cod.	Listino €	Netto €
CH7501100100005	195,00	117,00

LUB NO-SCHIUMA, antischiuma silconico; abbatte la schiuma nei lubrorefrigeranti e nelle soluzioni alcaline e forma un sottilissimo film antiadesivo e scivolante su qualunque tipo di superficie; per la sua particolare composizione, si disperde finemente nelle soluzioni acquose, interferendo nella formazione delle schiume. Viene impiegato specificatamente nell'industria meccanica ed elettromeccanica per il trattamento delle emulsioni e delle soluzioni alcaline o come distaccante e scivolante; formato 5 kg.

ANTI
SCHIUMA

Cod.	Listino €	Netto €
CH7504100100005	116,00	70,00



take[®]

LUBROREFRIGERANTI



STORE



Saldatrice ad inverter Jet 170 GE: 1 pH x 230 V, per saldatura MMA, fornita con valigia e kit saldatura composto da maschera a mano, martospazzola, cavo con pinza di massa e cavo con pinza portaelettrodo; adatta per inox, rame, nichel, ecc.; dotata di protezione termostatica; adatta all'impiego con motogeneratori (tolleranza tensione ingresso +/-30%); **Potenza d'installazione** 3,5 KW; **Campo di regolazione** 5 – 160 Amp; **Elettrodi utilizzabili** 1,6 – 4,0 Ø mm; **Dimensioni** 320x130x170 mm; **Peso** 4,0 kg.

Cod.	Listino €	Netto €
SA0010100300170	663,00	364,00



Saldatrice PLASMA 35: per taglio al plasma ad aria compressa con compressore integrato, 1 pH x 230 V, fornita con kit composto da cavo con pinza di massa e torcia di saldatura, adatta per tutti i metalli particolarmente duri che conducono elettricità. **Potenza d'installazione** 4 KW; **Corrente di taglio** 5 – 35 Amp; **Elettrodi utilizzabili** TIG 1,6 Ø mm – MMA 3,2 Ø mm; **Spessore max. taglio acciaio** 12 mm; **Dimensioni** 325x170x430 mm; **Peso** 13,4 kg.

Cod.	Listino €	Netto €
SA0010100300035	1.324,00	860,00



Saldatrice ad inverter Jet 150: 1 pH x 230 V, per saldatura TIG e MMA, completa di kit saldatura con maschera a mano, martospazzola, cavo con pinza di massa, cavo con pinza portaelettrodo e torcia; adatta per inox, rame e nichel, ecc.; dotata di protezione termostatica; fornita in valigia; adatta all'impiego con motogeneratori (tolleranza tensione ingresso +/-15%); **Potenza d'installazione** 2,5 KW; **Campo di regolazione** 5 – 130 Amp; **Elettrodi utilizzabili** TIG 1,6 Ø mm – MMA 3,2 Ø mm; **Dimensioni** 275x130x170 mm; **Peso** 3,5 kg.

Cod.	Listino €	Netto €
SA0010100300150	404,00	222,00

NON CONTIENE
SOLVENTI
CLORURATI



Distak no-sil: antiadesivo, distaccante speciale non siliconico; 400 ml.

Cod.	Listino €	Netto €
CH9230010100000	7,05	4,80

Bisol Due: antiadesivo per torce di saldatura al bisolfuro di molibdeno; 400 ml.

Cod.	Listino €	Netto €
CH9140010100000	8,50	5,60

SALDATURA

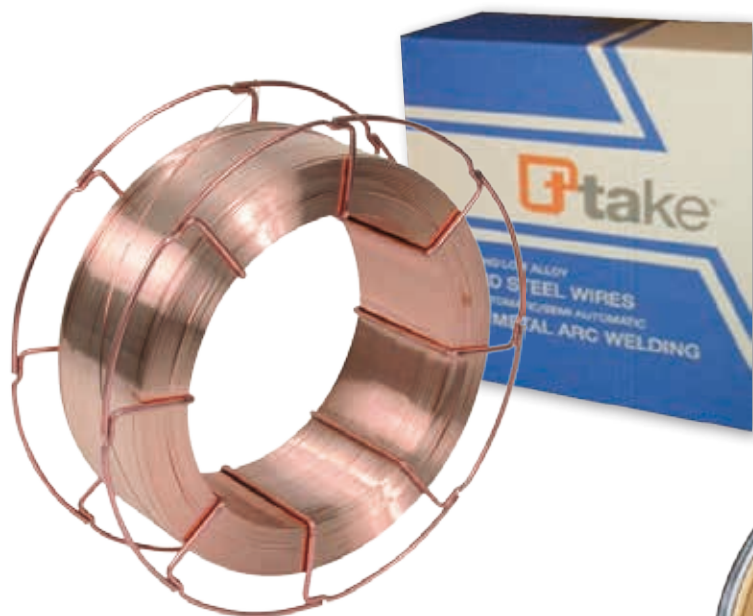

Filo pieno ramato per la saldatura sotto protezione di gas CO₂ o miscela di Ar/CO₂ di acciai al carbonio, acciai al manganese e similari, anche a grana fine. Caratterizzato da elevato rendimento, buona operatività anche in posizione, bassa emissione di spruzzi, ridotta quantità di silicati ed eccellente estetica del cordone.

Classificazioni AWS A5.18: ER70S-6
EN ISO 14341-A: G 42 2 M G3 Si1

Campi di utilizzo carpenteria in genere, cantieristica navale, recipienti in pressione e ad alta temperatura, materiale rotabile.

Cod.	Netto €
Bobina 16kg - 0,8mm	
SA0200301000816	1,65 al kg.
Bobina 16kg - 1mm	
SA0200301001016	1,50 al kg.
Bobina 16kg - 1,2mm	
SA0200301001216	1,50 al kg.



Filo pieno ramato in fusto.

Cod.	Netto €
Fusto 250kg - 1mm	
SA0200301010250	1,50 al kg.
Fusto 250kg - 1,2mm	
SA02003010102250	1,50 al kg.

STORE



Unità portatile per l'aspirazione e la filtrazione di fumi di saldatura leggera o a stagno. Equipaggiata con cartuccia filtrante, carboni attivi e cavo di collegamento. Portata massima 140 m³/h; braccio articolato da 3mt - Ø 160mm incluso; capacità di filtrazione 99%; superficie filtrante 1,03 m²; motore 230V 50 Hz. Ideale per lavori a banco e di precisione.

Cod.	Listino €	Netto €
SA00100200140AP	979,00	689,00

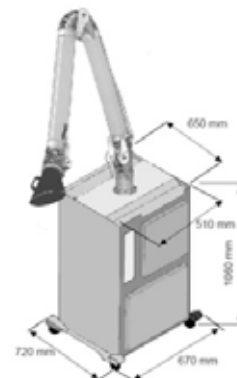

Unità carrellata per l'aspirazione e la filtrazione di fumi di saldatura, in impieghi poco gravosi. Equipaggiata con una batteria di 4 filtri in sequenza per filtrare meccanicamente e deodorare il fumo aspirato; braccio articolato da 3mt - Ø 160mm incluso; capacità di filtrazione 95%; portata massima 1.400 m³/h; superficie filtrante 1,03 m²; motore 1,5 HP 400V 50 Hz peso 65 kg. Agile, maneggevole e performante.

Cod.	Listino €	Netto €
SA001002000140A	2.700,00	1.380,00

Kit di aspirazione fumi di saldatura, composto da un braccio articolato in varie lunghezze e da un aspiratore in lamiera d'acciaio direttamente accoppiato. Utile per coprire una o due zone di lavoro ravvicinate.

Cod.	HP	Ø tubo (mm)	L tubo (mt)	Listino €	Netto €
SA001002001531B	1,5	150	3,3	1.575,00	1.025,00
SA001002001532B	2	200	3,3	1.745,00	1.135,00
SA001002001541B	1,5	150	4,2	1.650,00	1.073,00



ASPIRAZIONE FUMI

100
anni
1906_2006

Airoldi & Belgeri
utensileria



WETTY 501: Aspiratore solidi-liquidi carrellato, di buona capienza e grande potenza, dotato di kit antistatico e serbatoio in acciaio inox, filtro tela in dotazione; capacità serbatoio 50 l; potenza max 1350 W; portata aria 58 l/s; 1 motore; peso 14 kg; dimensioni 500 x 500 x 840 mm

Cod.	Listino €	Netto €
IM000010200W501	362,00	286,00



WETTY 803 B: Aspiratore solidi-liquidi carrellato, di grandi prestazioni, dotato di serbatoio in acciaio inox e kit antistatico, ha la possibilità di utilizzare accessori da Ø 40 per portate elevate, possibilità di utilizzare un singolo motore, due o tre contemporaneamente, involucro con capacità di basculamento e con gancio di bloccaggio; capacità serbatoio 80 l; potenza max 3450 W; portata aria 150 l/s; 3 motori; peso 26 kg; dimensioni 610 x 520 x 920 mm

Cod.	Listino €	Netto €
IM000010200W803	674,00	532,00



WETTY 221: Aspiratore solidi-liquidi di capacità serbatoio 22 l; potenza max 1150 W; portata aria 53 l/s; 1 motore; peso 8,8 kg.; dimensioni 410 x 410 x 560 mm, filtro cartuccia HEPA opzionale, sacchetto carta opzionale

Cod.	Listino €	Netto €
IM000010200W221	239,00	189,00



WETTY 351: Aspiratore solidi-liquidi caratterizzato da robusto serbatoio in acciaio inox e dotato di kit antistatico, filtro tela in dotazione, filtro cartuccia HEPA opzionale; capacità serbatoio 36 l; potenza max 1150 W; portata aria 53 l/s; 1 motore; peso 10,4 kg; dimensioni 410 x 410 x 760 mm

Cod.	Listino €	Netto €
IM000010200W351	314,00	248,00



WETTY 802: Aspiratore solidi-liquidi carrellato, di grande capacità, dotato di serbatoio in acciaio inox e kit antistatico, capacità serbatoio 80 l; potenza max 2300 W; portata aria 100 l/s; 2 motori; peso 21,3 kg; dimensioni 610 x 520 x 920 mm

Cod.	Listino €	Netto €
IM000010200W802	513,00	405,00

take[®]

ASPIRATORI



TechnoTradeGroup[®]

STORE

Idropulitrice NETTUNO 130/160

Ad acqua fredda, struttura verticale pratica ed ergonomica, costruita interamente in metallo. Dotata di dispositivi "easy-start" e "total-stop"; protezione termica del motore, maniglia supplementare per il sollevamento, avvolgitubo posteriore e pratici alloggiamenti per gli accessori. Per uso domestico.

Accessori in dotazione standard: pistola con protezione, lancia senza testina ugello, testina ugello regolabile, lancia schiumogena, kit tubo gomma mandata, testina ugello rotante (solo per NETTUNO 160) e idrospazzola fissa (solo per NETTUNO 160).



Cod.	Volt	Bar	Giri Motore	Portata max l/h	Potenza assorbita kW	Listino €	Netto €
NETTUNO 130							
IM000010300130N	230	130	2800	360	1,7	284,00	217,00
NETTUNO 160							
IM000010300160N	230	160	2800	480	2,3	342,00	249,00



Idropulitrice GIOVE 320

Ad acqua fredda, struttura verticale pratica ed ergonomica ad ingombro ridotto. Dotata di dispositivi "easy-start" e "total-stop"; protezione termica del motore, manometro pressione, dispositivo di aspirazione detergente da tanica esterna regolabile con filtro, avvolgitubo posteriore, serbatoio detergente facilmente removibile, pompa a 3 pistoni assiali e testata in ottone. Monofase. Per uso semiprofessionale gravoso.

Accessori in dotazione standard: pistola con protezione, lancia a getto regolabile con ugello, ugello per lancia, lancia angolata con testina detergente senza ugello, ugello con getto a lama 15° attacco 1/4", kit tubo gomma mandata da 8 mt.

Cod.	Volt	Bar	Giri Motore	Portata max l/h	Potenza assorbita kW	Listino €	Netto €
IM000010300320G	230	150	2800	600	2,9	724,00	477,00



IDROPULITRICI



100
anni
1906_2006

Airoldi & Belgeri
utensileria



Idropulitrice OCEANO 150

Ad acqua calda, con elettropompa a 3 pistoni assiali disposta in orizzontale con pompa in basso, costruita interamente in metallo e testata in ottone. Dotata di dispositivi "easy-start" e "total-stop"; protezione amperometrica del motore, serbatoio gasolio e detergente integrati, manometro pressione, aspirazione acqua diretta con detergente in bassa pressione, termostato per regolazione temperatura, partenza ritardata del bruciatore. Per uso semiprofessionale.

Accessori in dotazione standard: pistola con protezione, lancia angolata con testina detergente senza ugello, ugello con getto a lama 15° attacco 1/4", kit tubo gomma mandata da 8 mt.

Cod.	Volt	Bar	Giri Motore	Portata max l/h	Potenza assorbita kW	Listino €	Netto €
IM0000103001500	230	150	2800	540	2,7	1.389,00	916,00



Kit tubo gomma mandata 8m



Pistola con protezione



Lancia angolata con testina detergente, senza ugello



Ugello con getto a lama 15° attacco 1/4"



Nebulizzatore con serbatoio carrellato da 24lt; dotato di indicatore di livello, treccia da 10mt. in RILSAN e lancia in acciaio inox da 75cm; colore grigio.

Cod.	Listino €	Netto €
IM0000200100024	225,00	138,00



Nebulizzatore con serbatoio in acciaio inox carrellato, da 24lt; dotato di indicatore di livello con protezione, treccia da 10mt. in RILSAN e lancia in acciaio inox da 75cm.

Cod.	Listino €	Netto €
IM0000200100024I	469,005	289,00



IDRO DET

Sgrassante concentrato a triplice effetto per idropulitrici a caldo, ideale per rimuovere sporchi pesanti da particolari meccanici e macchinari, sgrassare superfici metalliche, pulire e brillantare parti verniciate; formato 5 kg.

Cod.	Listino €	Netto €
CH9480030100005	38,75	25,20



IDROPULITRICI



TechnoTradeGroup®

STORE



Calibro a corsoio monoblocco cromato, con bloccaggio a pulsante, risoluzione 0,05, esecuzione accurata

Cod.	Becchi	Listino €	Netto €
Campo misura (mm) 0-150			
SM1100010100150	40mm	50,40	29,50
Campo misura (mm) 0-200			
SM1100010100200	50mm	84,00	49,00
Campo misura (mm) 0-300			
SM1100010100300	62mm	112,00	66,00



Calibro a corsoio monoblocco cromato, di precisione, con bloccaggio a vite, risoluzione 0,05

Cod.	Becchi (mm)	Listino €	Netto €
Campo misura (mm) 0-150			
SM1400010100150	40mm	30,80	18,00
Campo misura (mm) 0-200			
SM1400010100200	50mm	50,40	29,00
Campo misura (mm) 0-300			
SM1400010100300	62mm	92,40	54,00



Calibro a corsoio digitale con display a cristalli liquidi LCD, accensione e spegnimento con pulsante e automatico, conversione mm/pollici, azzeramento in qualsiasi posizione, bloccaggio a vite, risoluzione 0,01

Cod.	Becchi	Listino €	Netto €
Campo misura (mm) 0-150			
SM2040010100150	40mm	92,40	54,00
Campo misura (mm) 0-200			
SM2040010100200	50mm	112,00	66,00
Campo misura (mm) 0-300			
SM2040010100300	60mm	182,00	107,00



Calibro digitale IP 67, conversione mm/pollici, alta protezione contro la penetrazione di polveri e liquidi, risoluzione 0,01

Cod.	Becchi	Listino €	Netto €
Campo misura (mm) 0-150			
SM2200010100150	40mm	210,00	123,00
Campo misura (mm) 0-200			
SM2200010100200	50mm	274,40	159,00



Calibro a corsoio elettronico digitale con regolazione micrometrica e display LCD, in acciaio inox, accensione e spegnimento con pulsante, bloccaggio a vite, risoluzione 0,01

Cod.	Becchi	Listino €	Netto €
Campo misura (mm) 0-300			
SM2700010100300	100mm	392,00	250,00
Campo misura (mm) 0-600			
SM2700010100600	150mm	770,00	492,00
Campo misura (mm) 0-1000			
SM2700010101000	150mm	1.218,00	778,00

STRUMENTI DI MISURA



Micrometro centesimale per esterni, con contatti in metallo duro ed arco verniciato, stelo Ø 65 mm, risoluzione 0,01

Cod.	Listino €	Netto €
Campo misura (mm) 0-25		
SM3000010100025	40,50	26,00
Campo misura (mm) 25-50		
SM3000010102550	44,50	28,60
Campo misura (mm) 50-75		
SM3000010105075	50,50	32,20
Campo misura (mm) 75-100		
SM3000010175100	58,50	37,60



Micrometro per interni a tre punte, fornito con anelli e prolunga, tamburo graduato con frizione sensitiva, risoluzione fino a 12 mm: 0,001 mm; oltre 12 mm: 0,005 mm.

Cod.	Anelli (mm)	Listino €	Netto €
Campo misura (mm) 6-8			
SM3072020100008	Ø 6	448,00	286,00
Campo misura (mm) 8-10			
SM3072020100010	Ø 8	448,00	286,00
Campo misura (mm) 10-12			
SM3072020100012	Ø 10	448,00	286,00
Campo misura (mm) 12-16			
SM3072020100016	Ø 16	364,00	232,00
Campo misura (mm) 16-20			
SM3072020100020	Ø 16	364,00	232,00
Campo misura (mm) 20-25			
SM3072020100025	Ø 25	420,00	268,00
Campo misura (mm) 25-30			
SM3072020100030	Ø 25	420,00	268,00
Campo misura (mm) 30-40			
SM3072020100040	Ø 40	504,00	322,00
Campo misura (mm) 40-50			
SM3072020100050	Ø 40	504,00	322,00
Campo misura (mm) 50-63			
SM3072020100063	Ø 62	588,00	375,00
Campo misura (mm) 62-75			
SM3072020100075	Ø 62	616,00	393,00
Campo misura (mm) 75-88			
SM3072020100088	Ø 87	644,00	411,00
Campo misura (mm) 87-100			
SM3072020100100	Ø 87	672,00	429,00



Alesmetro con comparatore, testina e punte di contatto in acciaio temprato, attacco comparatore Ø 8 mm, risoluzione 0,01

Cod.	Profondità (mm)	Listino €	Netto €
Campo misura (mm) 6-10			
SM4040030100010	40	224,00	143,00
Campo misura (mm) 10-18			
SM4040030100018	100	224,00	143,00
Campo misura (mm) 18-35			
SM4040030100035	125	196,00	125,00
Campo misura (mm) 35-50			
SM4040030100050	150	196,00	125,00
Campo misura (mm) 50-160			
SM4040030100160	150	224,00	143,00
Campo misura (mm) 160-250			
SM4040030100250	400	252,00	161,00
Campo misura (mm) 250-450			
SM4040030100450	400	280,00	179,00

STORE



Supporto portacomparatore magnetico a chiavetta, base magnetica con superfici di appoggio piana e a V, attacco comparatore Ø 8 mm, forza trazione 60 kg, raggio d'azione 340 mm

Cod.	Listino €	Netto €
SM4000030100060	49,00	31,30



Kit supporto magnetico snodato porta comparatore (forza trazione 80 kg, raggio d'azione 340 mm), completo di comparatore di precisione (Ø 58 mm, corsa 10 mm, risoluzione 0,01, scala circolare 0÷50÷100), con puntalino in ceramica

Cod.	Listino €	Netto €
SM40000101KT001	285,00	182,00



Tastatore a leva in acciaio cromato opaco, attacco a codolo a coda di rondine, campo di misura 0,8 mm., diametro 38 mm., risoluzione 0,01 mm.

Cod.	Listino €	Netto €
SM4030030180001	98,00	63,00



Comparatore analogico di precisione, cassa metallica, puntalino in ceramica, Ø 58 mm, risoluzione 0,01

Cod.	Listino €	Netto €
SM4000010100010	61,00	39,00

STRUMENTI DI MISURA

100
anni
1906_2006

Airoldi & Belgeri
utensileria



Truschino digitale con cassa acciaio cromato, accensione e spegnimento con pulsante, azzeramento in qualsiasi posizione, punta a tracciare con riporto in metallo duro, risoluzione 0,01

Cod.	Listino €	Netto €
Campo misura (mm) 0-300		
SM5000050100300	490,00	313,00
Campo misura (mm) 0-600		
SM5000050100600	924,00	590,00

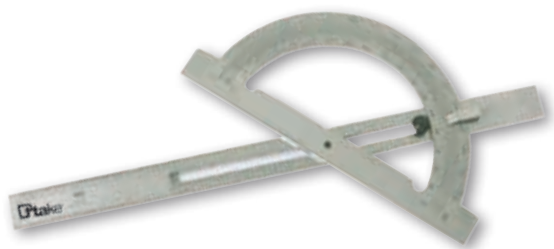

Goniometro semplice in acciaio indeformabile cromato, scala incisa laser, ghiera di bloccaggio dell'asta

Cod.	Arco	Listino €	Netto €
Asta 200 mm			
SM540005011502	150mm	35,00	22,30
Asta 300 mm			
SM5400050115030	200mm	42,00	26,80



Supporto di centraggio per tastatori a leva perpendicolari, con corpo cilindrico, punto di serraggio per asta di fissaggio e attacco a coda di rondine, Ø 8x25, Ø 4

Cod.	Listino €	Netto €
SM40300301000A4	42,00	26,80



Doppio metro a stecche, 2mt, 10 stecche, metrico, con struttura composta: due strati di rivestimento in fibre di vetro orientate longitudinalmente assorbono le forze di flessione assicurando la massima rigidità; lettura su entrambi i lati; snodo con cerniera senza gioco; bloccaggio stabile di tutti gli snodi a 90°C e 180°C; cappucci terminali in metallo; resistente all'acqua ed agli agenti chimici; graduazione con suddivisione di 1mm, incisa in profondità; conformità CE, classe di precisione II norma UE; peso 128gr.

Cod.	Listino €	Netto €
SM9600090100210	11,20	8,40



Squadra cappello a 90°, in acciaio indeformabile, DIN 875/1

Cod.	Listino €	Netto €
Campo misura (mm) 100x70		
SM7000060100100	25,20	16,00
Campo misura (mm) 200x130		
SM7000060100200	40,60	25,80
Campo misura (mm) 300x200		
SM7000060100300	81,20	51,80



Centratore meccanico a rotazione, sistema di centratura visivo rapido, Ø gambo 10 mm., Ø sfera contatto 10/4 mm.

Cod.	Listino €	Netto €
SM4030030100004	44,80	28,60

take[®]

STRUMENTI DI MISURA



TechnoTradeGroup[®]

STORE



Pinza universale, con zone di presa per materiale piano e tondo, per un impiego versatile; taglienti per filo metallico a bassa e ad alta resistenza; taglienti allungati per il taglio di cavi con diametri maggiori; taglienti ulteriormente temperati ad induzione, durezza ca. 60 HRC; acciaio speciale per utensili, forgiato, temperato ad olio; manici in bicomponente; lunghezza 180 mm.

Cod.	Listino €	Netto €
ST-0302180	18,84	15,10



Pinza combinata per elettricisti e cablatori, testa pulita, manici rivestiti in resina sintetica; per serrare e curvare fili e tagliare fili a bassa, media e alta resistenza, taglienti di precisione 60 HRC, valori di spelatura 0,5-0,75/1,5/2,5 mm², lunghezza 160 mm.

Cod.	Listino €	Netto €
ST-1302160	37,64	30,10



Pinza per elettroinstallazioni e manutenzioni 6 in 1, bonderizzata nera, testa pulita, manici rivestiti in materiale bicomponente, nottolino di arresto che mantiene chiusi i taglienti mentre le altre funzioni restano invariate, meccanismo di ritenuta che permette la presa senza aprire la pinza; capacità 0,5-2,5 mm², fori spelacavi per conduttori 0,7 - 1,5 mm² e 2,5 mm², incavo di crimpaggio per terminali a busola 0,5-2,5 mm², lunghezza 200 mm.

Cod.	Listino €	Netto €
ST-1392200	56,16	45,00



Pinza per meccanica con becchi mezzotondi con tronchese (pinza a becchi di cicogna), becchi elastici: stabili nella forma anche in caso di torsione, punte di precisione elastiche e resistenti alla deformazione; becchi mezzotondi, lunghi, estremità a punta; taglienti (durezza circa 61 HRC) per filo di media ad alta resistenza; acciaio al vanadio, forgiato, temperato ad olio; manici in bicomponente; lunghezza 200 mm.

Cod.	Listino €	Netto €
ST-2612200	26,82	21,45



Set pinze mini, con astuccio portautensili in tessuto poliestere altamente resistente, con chiusura a velcro e asola per cintura; dimensioni (lxhxp): 70x170x50 mm. Composto da una pinza chiave piccola cod. 86 03 150 (combinazione di pinza e chiave in un unico utensile) e da una pinza regolabile KNIPEX Cobra®, di nuova generazione per tubi e dadi cod. 87 01 125.

Cod.	Listino €	Netto €
ST-002072V01	90,91	72,75

UTENSILI MANUALI

100
anni
1906_2006

Airoldi & Belgeri
utensileria



Pinza chiave nichelata, combina pinza e chiave in un unico utensile, manici rivestiti in resina sintetica, per avvitarre, serrare e piegare pezzi, sostituisce un intero assortimento di chiavi metriche e in pollici, regolazione rapida e precisa, scatto sicuro del perno cerniera, lunghezza 250 mm.

Cod.	Listino €	Netto €
ST-8603250	65,66	52,50



Pinza per sifoni e connettori per sifoni, tubi di plastica e connettori fino a Ø 80 mm; regolazione fine per un adattamento ottimale ai vari diametri, robusta e altamente resistente, ideale per serrare e allentare raccordi di sifoni, raccordi in plastica e ghiera per raccordi, per connettori ed innesti con chiusura a vite, per allentare con cura guaine su raccordi; cerniera passante regolabile in 25 posizioni, geometria ergonomica dei manici, in acciaio al cromo vanadio, forgiato, temperato ad olio, con ganasce intercambiabili in materiale sintetico per superfici delicate fino al Ø 75 mm. Manici rivestiti in resina sintetica. Lunghezza 250 mm.

Cod.	Listino €	Netto €
ST-8111250	48,76	39,00



Tronchese a doppia leva CoBolt® pinza bonderizzata nera, taglienti di precisione per filo a bassa e alta resistenza e per filo armonico, manici rivestiti in resina sintetica per una migliore maneggevolezza, taglienti 64 HRC, lunghezza 200 mm.

Cod.	Listino €	Netto €
ST-7101200	41,03	32,80



KNIPEX SmartGrip® pinza regolabile per tubi e dadi con regolazione automatica, ottimale per presa frequente di pezzi di svariate dimensioni; regolazione automatica a comando manuale per destrorsi e mancini, buona accessibilità al pezzo grazie alla forma affusolata della zona della testa e dell'articolazione e perno di articolazione a filo, auto-serrante per tubi e dadi, superfici delle ganasce con denti trattati con speciale tempera, durezza dei denti ca. 61 HRC, cerniera passante, fermo di contrasto per evitare lo schiacciamento accidentale, leva di chiusura permette un trasporto con minimo ingombro con chiusura sicura dei manici; acciaio al cromo vanadio, forgiato, temperato ad olio; Ø max per tubi 32 mm, apertura 36 mm, lunghezza 250 mm.

Cod.	Listino €	Netto €
ST-8501250	50,54	40,45



Chiavi universali per quadri e armadi elettrici TwinKey® per tutti i sistemi di chiusura più comuni, corpo chiave nichelato; versione a 8 bracci: 2 chiavi a croce unite tramite calamite per un minimo ingombro, con inserto per viti con intaglio 1x7 mm e a croce PH 2, chiavi e inserto per viti uniti da robusto filo metallico in acciaio inox

Cod.	Listino €	Netto €
ST-001101	33,26	26,60



Assortimento utensili, composto da una pinza chiave cod. 86 03 180 (combinazione di pinza e chiave in un unico utensile) e da una pinza regolabile KNIPEX Cobra® di nuova generazione per tubi e dadi cod. 87 01 250.

Cod.	Listino €	Netto €
ST-003120V03	86,90	69,50



UTENSILI MANUALI



TechnoTradeGroup®

STORE



RACING 120, avvitatore portatile pneumatico ad impulsi, con attacco quadro 1/2", albero corto, senza foro, con anello di ritegno e OR, senza maniglia, attacchi in-out standard, con boccola, con regolazione di potenza. Capacità bullone M10-M16; coppia max 1.080Nm; coppia raccomandata 946Nm; entrata aria 1/4" BPT; 1.050 impatti/min; pressione esercizio 6,3bar; 8.500 giri/min; Ø interno tubo alimentazione 9,5mm; lunghezza 185mm; peso 2,10kg.

Cod.	Listino €	Netto €
UT0020030000120	252,00	175,00



RACING 340, avvitatore portatile pneumatico ad impulsi, con attacco quadro 3/4", albero corto, senza foro, con anello di ritegno e OR, con maniglia tonda, attacchi in-out standard, con boccola. Capacità bullone M14-M32; coppia max 1.690Nm; coppia raccomandata 200-1.350Nm; 1.100 impatti/min; 5.500 giri/min; pressione esercizio 6,3bar; entrata aria 3/8" BSP; Ø interno tubo alimentazione 13mm; lunghezza 227mm; peso 5,2kg.

Cod.	Listino €	Netto €
UT0020030000340	864,00	519,00

RACING 100, avvitatore portatile pneumatico ad impulsi, con attacco quadro 1", albero corto, con foro, con anello di ritegno e OR, con regolazione di potenza. Capacità bullone M32; coppia max 1.550Nm; coppia raccomandata 200-1.300Nm; entrata aria 3/8" GAS; 1.100 impatti/min; pressione esercizio 6,3bar; 6.000 giri/min; Ø interno tubo alimentazione 13mm; lunghezza 200mm; peso 3,75kg.

Cod.	Listino €	Netto €
UT0020030000010	936,00	754,00



UTENSILI PNEUMATICI



100
anni
1906_2006

Airoldi & Belgeri
utensileria



Cassetta portautensili SMALL, in polipropilene (PP); ampio vano inferiore portautensili, cestello interno, chiusure in metallo, maniglia con impugnatura ergonomica antiscivolo, lucchettabile. Dimensione 51x29x28cm.

Cod.	Listino €	Netto €
SP0001005000CP	25,50	19,50



Cassetta portautensili LONG, in polipropilene (PP); ampio vano inferiore portautensili, cestello interno, chiusure in metallo, maniglia con impugnatura ergonomica antiscivolo, lucchettabile. Dimensione 66x29x27cm.

Cod.	Listino €	Netto €
SP0001005000CL	39,80	28,00



Cassetta portautensili BIG, in polipropilene (PP); ampio vano inferiore portautensili, cestello interno adatto al trasporto di avvitatori a batteria, chiusure in metallo, lucchettabile, maniglia con impugnatura ergonomica antiscivolo, comode prese laterali per il trasporto in due persone. Dimensione 56x34x34cm.

Cod.	Listino €	Netto €
SP0001005000CG	45,90	31,00



Impugnatura ergonomica antiscivolo



Chiusure in metallo

take[®]

CASSETTE PORTAUTENSILI



TechnoTradeGroup[®]

STORE



Martello rotativo, adatto SDS MAX, sistema AVT per l'abbattimento dinamico delle vibrazioni, portapunte ad innesto rapido, impugnatura ergonomica rivestimento soft grip, blocco interruttore per lavorazioni prolungate; potenza assorbita 1510 W; percussioni al minuto 1100-2250; potenza impatto (EPTA) 19,10 joule; foratura calcestruzzo 52 mm; foratura cemento con corona 160 mm; peso 11,8 kg.

Cod.	Listino €	Netto €
ST-HR5212C	132,00	739,00



Martello rotativo 40 mm, potenza assorbita 800 W; 3 funzioni; limitatore di coppia; capacità foro punta T.C.T. cemento Ø 26 mm, corona diamantata cemento Ø 65 mm, legno Ø 32 mm, acciaio Ø 13 mm; velocità a vuoto 0÷1200 g/min; potenza colpo (normativa EPTA) 2.4 J; peso 2,8 kg., fornito in valigetta, con doppio mandrino

Cod.	Listino €	Netto €
ST-HR4001C	888,00	449,00



Tassellatore elettrico, potenza assorbita 1100 W; 2 funzioni; 12 regolazioni scalpello, limitatore di coppia; capacità foro punta T.C.T. cemento Ø 40 mm., corona cemento Ø 105 mm.; velocità a vuoto 235÷480 g/min; potenza colpo (normativa EPTA) 6.8 J; percussioni al minuto 1350÷2750; peso (normativa EPTA) 6,2 kg., fornito in valigetta

Cod.	Listino €	Netto €
ST-HR2611FT	402,00	235,00
ST-HR2611F	329,00	155,00



Avvitatore a massa battente 220V 400W per bulloni da M12 a M22.

Cod.	Listino €	Netto €
Attacco 1/2" - 350 Nm		
ST-TW0350	360,00	259,00
Attacco 1/2" - 200 Nm		
ST-TW0200	339,00	229,00
Attacco 3/4" - 600 Nm		
ST-6906	729,00	499,00
Attacco 1" - 1.000 Nm		
ST-TW1000	949,00	659,00



Kit DLX2071M, composto da un tassellatore combinato **DHR263Z** (0-1250 giri/min, 0-5000 colpi/min, potenza colpo 2,5 joule, capacità foro muratura Ø26mm, metallo Ø13mm, legno Ø26mm), un avvitatore a massa battente **DTD146** (0-2300 giri/min, 0-3200 colpi/min, coppia max 160 Nm, 18V), completo di carica-batteria DC18RC e 3 batterie BL1830

Cod.	Listino €	Netto €
ST-DLX2071M	800,00	489,00

ELETTROUTENSILI



Smerigliatrice angolare 230 mm. diametro disco 230 mm; potenza assorbita 2200 W; velocità a vuoto 6600 g/min; peso (normativa EPTA) 5,8 kg

Cod.	Listino €	Netto €
ST-GA9020	169,00	87,00



Smerigliatrice angolare 115 mm. diametro disco 115 mm; potenza assorbita 720 W; velocità a vuoto 11000 g/min; peso (normativa EPTA) 1,8 kg

Cod.	Listino €	Netto €
ST-GA4530	89,00	46,00



Smerigliatrice angolare 180 mm, diametro disco 180 mm, potenza assorbita 2000 W, attacco M14, velocità 8500 giri/min, peso (normativa EPTA) 4,6 kg

Cod.	Listino €	Netto €
ST-GA7050R	188,00	130,00



Smerigliatrice angolare 125 mm, diametro disco 125 mm, potenza assorbita 1100 W, velocità a vuoto 0-11000 giri/min, peso (normativa EPTA) 2,5 kg.

Cod.	Listino €	Netto €
ST-GA5041C	294,00	179,00



Misuratori laser LD050P (precisione ± 2 mm, portata 50mt, batterie AAA 2x1,5V) e **LD080PI** (precisione $\pm 1,5$ mm, portata 80mt, raggio misurazione $\pm 45^\circ$, precisione raggio laser $\pm 0,2^\circ$)

Cod.	Listino €	Netto €
ST-LD050P	135,00	79,00
ST-LD080PI	210,00	169,00



Smerigliatrice angolare 150 mm, diametro disco 115 mm, potenza assorbita 1400 W, velocità a vuoto 4000-9000 giri/min, peso (normativa EPTA) 2,6 kg

Cod.	Listino €	Netto €
ST-GA6040CF	252,00	175,00

Makita

ELETTROUTENSILI



STORE



Levigatrice orbitale 220V 190W, con base rettangolare, dimensione carta 93x228 mm, velocità 4000/11000 orb/min

Cod.	Listino €	Netto €
ST-BO3711	124,00	69,00



Levigatrice orbitale 200V 200W, con base delta velcrata e plattello triangolare; velocità 0-14000 orb/min; per superfici inaccessibili: angoli, cavità, persiane, etc.

Cod.	Listino €	Netto €
ST-BO4565	135,00	71,50



Levigatrice orbitale 200W, con base rettangolare velcrata; velocità 0-14000 orb/min; piastra molto sottile ideale per persiane

Cod.	Listino €	Netto €
ST-BO4566	135,00	71,50



Sega circolare 1200W, Ø lama 190 mm; foro lama 30 mm; taglio 66 mm; blocco della lama per facile sostituzione lama; carter della lama con ampia bocchetta di aspirazione; scale graduate ben leggibili per facilitare i tagli inclinati

Cod.	Listino €	Netto €
ST-5704R	224,00	109,00



Kit avvitatori BRUSHLESS DHP481Z (mandrino Ø13mm, coppia serraggio 60-115 Nm, velocità 0-500 / 0-2100 giri/min, 0-8250 / 0-31500 colpi/min, capacità foro legno Ø76mm, calcestruzzo Ø16mm, metallo Ø26mm) e **DTD129** (coppia serraggio 160 Nm, velocità 0-2500 giri/min, 0-3200 colpi/min, attacco utensile 1/4" esagonale, capacità bulloni M5-M14, viti meccaniche M4-M8), completi di caricabatteria DC18RC e 2 batterie BL1840 4,0 Ah

Cod.	Listino €	Netto €
ST-DLX2040SPB	880,00	515,00



ELETTROUTENSILI



Trapano avvitatore DCD710D2-QW, 10.8V, mandrino autoserrante 1.5-10mm, 0-400/1500 giri/min, coppia di serraggio 24Nm, 15 punti di regolazione coppia, potenza resa 180W, peso 1,1 Kg; in dotazione: 2 batterie XR Litio 2,0 Ah, caricabatterie e valigetta.

Cod.	Listino	Netto €
ST-DCD710D2-QW	191,00	172,00



Trapano avvitatore DCD795D2-QW, 2 velocità, 18V, motore BRUSHLESS, mandrino autoserrante in metallo 1.5-13mm, 0-600/2000 giri/min, 0-10200/34000 percussioni/min, coppia di serraggio 60Nm, potenza resa 360W, peso 1,7Kg; in dotazione: 2 batterie XR Litio da 2.0Ah, caricabatterie, porta inserti magnetico, gancio per cintura e valigetta.

Cod.	Listino	Netto €
ST-DCD795D2-QW	376,00	338,00



Trapano avvitatore DCD795P2-QW, 2 velocità, 18V, motore BRUSHLESS, mandrino autoserrante in metallo 1.5-13mm, 0-600/2000 giri/min, 0-10200/34000 perc/min, coppia di serraggio 60 Nm, potenza resa 360W, peso 1,8Kg; in dotazione: 2 batterie XR Litio da 5.0Ah, caricabatterie, porta inserti magnetico, gancio per cintura e valigetta.

Cod.	Listino	Netto €
ST-DCD795P2-QW	480,00	432,00



Trapano a percussione DWD524KS-QS, 1100W, controllo elettronico della velocità e reversibilità, mandrino autoserrante 1.5-13mm, potenza resa 540W, 2 velocità 0-1250 / 0-3500 giri/min, coppia di serraggio 40/20Nm, frizione meccanica di sicurezza, filetto alberino 1/2" x20 U.N.F., peso 2,8Kg; in dotazione: impugnatura laterale orientabile, stop di profondità, valigetta.

Cod.	Listino	Netto €
ST-DWD524KS-QS	235,00	211,00



Trapano a percussione DWD024KS-QS, 650W, controllo elettronico della velocità e reversibilità per la lavorazione di diversi materiali, mandrino professionale autoserrante 1.5 - 13mm, interruttore a due dita a prova di polvere per una lunga durata, impugnatura posteriore gommata; fornito in valigetta.

Cod.	Listino	Netto €
ST-DWD024S-QS	101,00	91,00



ELETTROUTENSILI

STORE

MOLE ABRASIVE PIANE E A CENTRO DEPRESSO DA TAGLIO E SBAVO, PER ACCIAIO:

Adatte al taglio di acciai normali, medio legati e di ghise acciaiose, e allo sbavo di acciai con superficie di molatura estesa e lavorazione di ghise grigie. Bassa asportazione di materiale. Taglio di sezioni medio-grosse con smerigliatrici potenti (2400W), sezioni medio-piccole con smerigliatrici di bassa potenza (1800-2000W). Alta velocità di taglio e buona tenuta del disco.



Cod.	Dimensioni(mm)	Utilizzo	Listino €	Netto €
AB1110020411510	115x1,0x22,23	Taglio	1,58	0,98
AB1110020411516	115x1,6x22,23	Taglio	1,85	1,08
AB1110020423020	230x2,0x22,23	Taglio	3,16	1,84
AB1120020411532	115x3,2x22,23	Taglio	1,80	0,93
AB1120020423032	230x3,2x22,23	Taglio	3,53	2,05
AB1130020411565	115x6,5x22,23	Sbavo	2,22	1,29
AB1130020423065	230x6,5x22,23	Sbavo	7,08	4,13

MOLE ABRASIVE PIANE E A CENTRO DEPRESSO DA TAGLIO E SBAVO, ALLO ZIRCONIO:

Adatte al taglio e sbavo di acciaio e ghise. Serie TOP per lo sbavo di acciaio e ghise con smerigliatrici ad alta frequenza, dalla lunga durata e alta velocità di asportazione. Serie FINE, da sbavo, caratterizzata dall'elevata asportazione e alto consumo, adatta per acciaio e ghise quando si deve asportare molto materiale in poco tempo. Tipo MEDIO, da sbavo, caratterizzato dall'elevata asportazione, per prestazioni ad altissimo rendimento.



Cod.	Dimensioni(mm)	Utilizzo	Listino €	Netto €
AB5100020411516	115x1,6x22,23	Taglio	1,92	1,12
AB5120020411532	115x3,2x22,23	Taglio	2,44	1,42
AB5120020423032	230x3,2x22,23	Taglio	7,15	4,18
AB5130020423070	230x7,0x22,23 TOP	Sbavo	13,15	7,60
AB513002042307F	230x7,0x22,23 FINE	Sbavo	11,17	6,50
AB513002042307M	230x7,0x22,23 MEDIO	Sbavo	11,17	6,50

Cod.	Dimensioni(mm)	Utilizzo	Listino €	Netto €
AB2220020411510	115x1,0x22,23	Taglio	1,74	1,00
AB2220020411512	115x1,2x22,23	Taglio	1,84	1,07
AB2220020411516	115x1,6x22,23	Taglio	1,93	1,12
AB2220020423020	230x2,0x22,23	Taglio	4,83	2,80
AB2220020423025	230x2,5x22,23	Taglio	5,16	3,01
AB2120020411532	115x3,2x22,23	Taglio	1,82	1,07
AB2120020423032	230x3,2x22,23	Taglio	3,76	2,19
AB2130020411570	115x7,00x22,23	Sbavo	2,40	1,39
AB2130020412565	125x6,5x22,23	Sbavo	2,30	1,34
AB2130020423070	230x7,00x22,23	Sbavo	7,54	4,39

MOLE ABRASIVE PIANE E A CENTRO DEPRESSO DA TAGLIO E SBAVO, PER INOX:

Adatte al taglio e sbavo di acciai inossidabili, acciai legati e trattati. Buona velocità di taglio, lunga durata e limitata produzione di bave.

ABRASIVI

100
anni
1906_2006

Airoidi & Belgeri
utensileria



Disco lamellare Ttay, a singola lamella, costruito con tela abrasiva allo zirconio di nuova generazione e supporto in nylon; per impiego universale. Dimensioni 115x22 mm.; confezioni da 20 pz.

Cod.	Listino €	Netto €
Grana 40		
AB1201010111040	2,19	1,65
Grana 60		
AB1201010111060	2,19	1,65
Grana 80		
AB1201010111080	2,19	1,65
Grana 120		
AB1201010111120	2,19	1,65

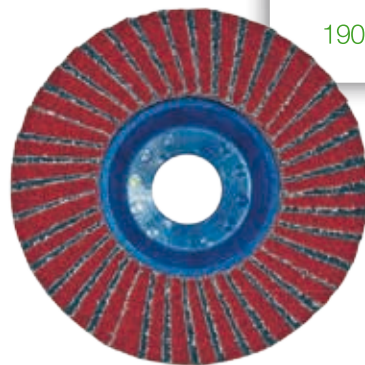

Disco lamellare piano, a doppia lamella larga con supporto in nylon rinforzato; per utilizzo professionale. Dimensioni 115x22 mm; confezioni da 20 pz.

Ceramico/zirconio

Cod.	Listino €	Netto €
Grana 40		
AB2300010111040	5,64	3,05
Grana 60		
AB2300010111060	5,64	3,05
Grana 80		
AB2300010111080	5,64	3,05
Grana 120		
AB2300010111120	5,64	3,05

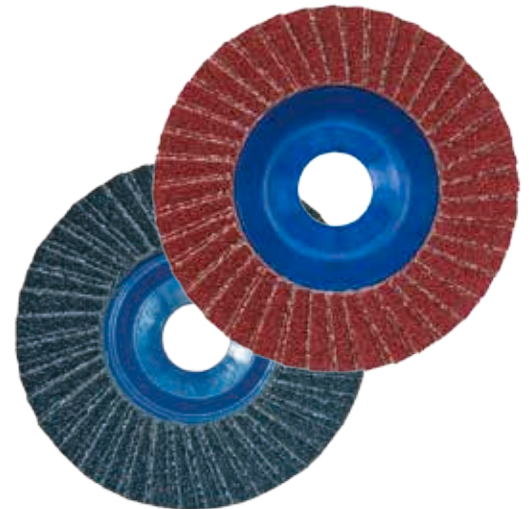

Disco lamellare piano, a doppia lamella con supporto in nylon; per impiego universale; elevato grado di finitura. Dimensioni 115x22 mm; confezioni da 20 pz.

Corindone

Cod.	Listino €	Netto €
Grana 40		
AB4100010111040	3,08	1,72
Grana 60		
AB4100010111060	3,08	1,72
Grana 80		
AB4100010111080	3,08	1,72
Grana 120		
AB4100010111120	3,08	1,72

Zirconio

Cod.	Listino €	Netto €
Grana 40		
AB2200010111040	4,39	2,40
Grana 60		
AB2200010111060	4,39	2,40
Grana 80		
AB2200010111080	4,39	2,40
Grana 120		
AB2200010111120	4,39	2,40



Disco lamellare piano, a singola lamella, con supporto in nylon; versione economica. Dimensioni 115x22 mm; confezioni da 20 pz.

Corindone

Cod.	Listino €	Netto €
Grana 40		
AB1100010111040	2,73	1,53
Grana 60		
AB1100010111060	2,73	1,53
Grana 80		
AB1100010111080	2,73	1,53
Grana 120		
AB1100010111120	2,73	1,53



Disco lamellare ceramico, tela in polycotton, con supporto in fibra di vetro per elevate prestazioni; notevole capacità di asportazione e lunga durata; per utilizzo professionale; dimensioni 115x22,23 mm

Cod.	Listino €	Netto €
Grana 40		
AB6400010011540	4,69	3,27
Grana 60		
AB6400010011560	4,69	3,27

take[®]

ABRASIVI



TechnoTradeGroup[®]

STORE



Fresa rotativa a raggio a doppio taglio, in carburo di tungsteno sinterizzato, di elevata qualità e durata. Adatta per creare un raggio definito su angoli stretti, il raggio in testa alla fresa aiuta a controllare con facilità l'utensile per prevenire danni sul pezzo. La geometria speciale a taglienti invertiti e il punto d'intersezione tra le due forme dei taglienti permettono un'azione di taglio omogenea su tutte le facce e un rapido taglio del materiale. Ø testa 12,8mm; lunghezza testa 25mm; gambo 6mm; lunghezza di taglio 16mm; angolo cono 20°

Cod.	Listino €	Netto €
AB890012030006R	95,00	50,20



Fresa rotativa combinata in carburo di tungsteno sinterizzato. Fresa dalla forma unica ottenuta dalla combinazione di un cono rovesciato e di una sfera. La speciale geometria del dente conferisce al prodotto un'elevata qualità e versatilità per molteplici lavorazioni e materiali. Ø testa 12,8mm; lunghezza testa 20mm; gambo 6mm

Cod.	Listino €	Netto €
AB890012030006C	69,00	36,50



Fresa rotativa con raggio ad angolo in carburo di tungsteno sinterizzato, con raggio di taglio in testa al cilindro per un miglior controllo della fresa. Forza di taglio incrementale all'inizio dell'utilizzo della fresa; possibilità di riprodurre un raggio sul pezzo lavorato; riduzione della scheggiatura della fresa nei punti d'intersezione.

Cod.	Listino €	Netto €
Ø testa 3mm, lungh. testa 14mm, gambo 3mm AB89001203033RA	23,20	12,10
Ø testa 6mm, lungh. testa 18mm, gambo 6mm AB89001203066RA	45,50	26,60
Ø testa 8mm, lungh. testa 19mm, gambo 6mm AB89001203068RA	67,00	39,10
Ø testa 10mm, lungh. testa 19mm, gambo 6mm AB89001203061RA	82,00	48,20
Ø testa 12mm, lungh. testa 25mm, gambo 6mm AB89001203062RA	34,50	20,20
Ø testa 15mm, lungh. testa 25mm, gambo 6mm AB89001203065RA	43,00	25,20



Set di 5 pz. misti di frese rotative in metallo duro, gambo 6, taglio Z6

Cod.	Listino €	Netto €
AB99K3120300000	260,00	148,00

Frese rotative in metallo duro Ttake 8111 cilindriche, con denti frontali, taglio Z6, gambo 6 mm.

Cod.	Listino €	Netto €
Diametro 6 AB81111203606Z6	27,60	15,18
Diametro 8 AB81111203608Z6	36,70	20,18
Diametro 9,6 AB81111203609Z6	40,90	22,50
Diametro 12,7 AB81111203612Z6	60,60	33,30
Diametro 16 AB81111203616Z6	75,60	41,60



Frese rotative in metallo duro Ttake 8200 a testa sferica, taglio Z6, gambo 6 mm.

Cod.	Listino €	Netto €
Diametro 6 AB82001203606Z6	28,90	15,90
Diametro 8 AB82001203608Z6	37,60	18,50
Diametro 9,6 AB82001203609Z6	39,20	21,50
Diametro 12,7 AB82001203612Z6	58,00	31,80
Diametro 16 AB82001203616Z6	73,00	40,10



Frese rotative in metallo duro Ttake 8600 a fiamma, taglio Z6, gambo 6 mm.

Cod.	Listino €	Netto €
Diametro 6 AB86001203606Z6	28,60	15,80
Diametro 8 AB86001203608Z6	34,70	19,10
Diametro 9,6 AB86001203609Z6	39,50	21,20
Diametro 12,7 AB86001203612Z6	52,50	28,80
Diametro 16 AB86001203616Z6	80,20	44,10



ABRASIVI



Rotoli antispreco in tela abrasiva al corindone, con supporto in cotone leggero e flessibile; ideali per la smerigliatura a mano di tutti i metalli, soprattutto in presenza di punti difficili da raggiungere.

Cod.	Listino €	Netto €
H50x50000L - grana 40		
AB1050060350040	70,40	42,25
H50x50000L - grana 60		
AB1050060350060	64,25	38,55
H50x50000L - grana 80		
AB1050060350080	61,80	37,10
H115x50000L - grana 40		
AB1050060311040	136,00	81,60
H115x50000L - grana 60		
AB1050060311060	122,00	73,20
H115x50000L - grana 80		
AB1050060311080	116,00	69,60

Ruote lamellari in tela abrasiva con foro, utilizzabili per finiture su superfici piane e sagomate, adatte per ogni tipo di applicazione, dalla sgrossatura, alla spazzolatura, alle operazioni di prelucidatura.

Cod.	Listino €	Netto €
165x30x54mm - grana 40		
AB1077080316304	24,50	14,70
165x30x54mm - grana 60		
AB1077080316306	25,50	15,40
165x30x54mm - grana 80		
AB1077080316308	26,50	15,90
165x30x54mm - grana 120		
AB1077080316312	29,10	17,45
200x50x54mm - grana 40		
AB1077080320504	43,35	26,00
200x50x54mm - grana 60		
AB1077080320506	48,00	28,80
200x50x54mm - grana 80		
AB1077080320508	55,10	33,10
200x50x54mm - grana 120		
AB1077080320512	62,20	37,30

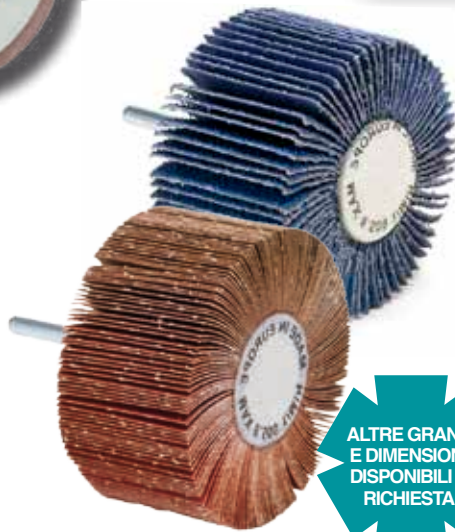

ALTRE GRANE
E DIMENSIONI
DISPONIBILI A
RICHIESTA

GAMBO 3mm

Cod.	Listino €	Netto €
30x20mm - grana 40		
AB1060050330740	2,78	1,72
30x20mm - grana 60		
AB1060050330760	2,78	1,72
30x20mm - grana 80		
AB1060050330780	2,86	1,77
30x20mm - grana 120		
AB1060050330712	2,89	1,79
40x20mm - grana 40		
AB1060050340740	3,03	1,88
40x20mm - grana 60		
AB1060050340760	3,03	1,88
40x20mm - grana 80		
AB1060050340780	3,06	1,90
40x20mm - grana 120		
AB1060050340712	3,24	2,00

ALTRE GRANE
E DIMENSIONI
DISPONIBILI A
RICHIESTA



Ruote lamellari in tela abrasiva al corindone con gambo, per operazioni di smerigliatura e finitura interna ed esterna di piccoli pezzi meccanici in acciaio al carbonio, acciaio inossidabile e metalli non ferrosi; ideali anche per la pulizia e la finitura di stampi

GAMBO 6mm

Cod.	Listino €	Netto €
25x10mm - grana 40		
AB1060050325140	2,68	1,67
25x10mm - grana 60		
AB1060050325160	2,68	1,67
25x10mm - grana 80		
AB1060050325180	2,68	1,67
25x10mm - grana 120		
AB1060050325112	2,80	1,75
25x15mm - grana 40		
AB1060050325240	2,75	1,70
25x15mm - grana 60		
AB1060050325260	2,75	1,70
25x15mm - grana 80		
AB1060050325280	2,75	1,70
25x15mm - grana 120		
AB1060050325212	2,75	1,70
50x20mm - grana 40		
AB1060050350740	3,41	2,12
50x20mm - grana 60		
AB1060050350760	3,41	2,12
50x20mm - grana 80		
AB1060050350780	3,50	2,17
50x20mm - grana 120		
AB1060050350712	3,53	2,19
60x30mm - grana 40		
AB1060050360040	4,75	2,95
60x30mm - grana 60		
AB1060050360060	4,75	2,95
60x30mm - grana 80		
AB1060050360080	4,82	3,05
60x30mm - grana 120		
AB1060050360012	5,00	3,10



ABRASIVI

STORE

IDEALE PER ACCIAIO INOX



TAGLIO TOP, fluido da taglio intero fortemente additivato EP, indicato per la filettatura dei materiali più tenaci: metalli ferrosi, acciai temprati e inox, superleghe

Cod.	Listino €	Netto €
FORMATO 500 ml.		
CH7990110100500	17,85	11,40
FORMATO 5 lt.		
CH7990110105000	110,15	70,50



TOOL VEGA, fluido da taglio intero a base di esteri sintetici, additivato EP, ideale per la filettatura di metalli ferrosi e non, acciai generici e alluminio

Cod.	Listino €	Netto €
FORMATO 500 ml.		
CH7950110100500	19,10	12,30
FORMATO 5 lt.		
CH7950110105000	123,00	78,70



TAGLIO UNI, fluido da taglio universale per operazioni di filettatura e maschiatura, utilizzabile su tutti i tipi di materiali; formato 400 ml.

Cod.	Listino €	Netto €
CH7900110100000	9,15	7,45



NEW

FULL DET, sgrassatore e detergente universale ad altissima concentrazione, in grado di solubilizzare ed emulsionare ogni tipo di sporco. Particolarmente adatto alla rimozione di sporchi di origine minerale (morchia, catrame, oli da taglio, ecc.). Per uso professionale.

Cod.	Listino €	Netto €
FORMATO 1 lt.		
CH9410030100001	7,87	4,70
FORMATO 5 lt.		
CH9410030100005	29,20	17,50

PULIZIA MACCHINE UTENSILI



MAK DET, detergente acquoso per la pulizia di macchine utensili, macchine da stampa, macchine tessili, superfici plastiche, ecc.

Cod.	Listino €	Netto €
FORMATO 5 kg.		
CH9410030100005	33,65	21,20
FORMATO 30 kg.		
CH9410030100030	160,00	101,00

CHIMICI



ANTI SALD, antiadesivo per saldature, senza silicene; evita l'adesione di scorie e gocce di saldatura su qualsiasi supporto; formato 400 ml.

Cod.	Listino €	Netto €
CH9350010200000	7,40	5,15



PULI ELEK, pulitore per lo sgrassaggio rapido e senza residui di apparecchiature elettriche ed elettroniche; 400 ml.

Cod.	Listino €	Netto €
CH9050010100000	6,95	4,85



MULTI COLLA, colla multiuso a base di elastomeri termoplastici e resine sintetiche in soluzione solvente, indicata per l'incollaggio di tutti i tipi di materiali; 400 ml.

Cod.	Listino €	Netto €
CH9330010200005	7,20	5,05



IPER SBLOCC, sbloccante rapido iperattivo, con effetto lubrificante e protettivo; 400 ml.

Cod.	Listino €	Netto €
CH9310010100000	6,35	4,80

MULTI SPRAY, spray multifunzione ad azione sbloccante, sgrassante, lubrificante, protettiva e idrorepellente; 400 ml.

Cod.	Listino €	Netto €
CH9150010100000	6,35	4,80



GRASSO SPRAY, grasso infusibile universale, lubrificante, polivalente, esente da punto di goccia; 400 ml.

Cod.	Listino €	Netto €
CH9280010100000	9,90	6,90

GRASSO BIANCO, lubrificante con elevato grado di purezza FU, utilizzabile soprattutto negli impianti alimentari, farmaceutici e tessili; 400 ml.

Cod.	Listino €	Netto €
CH9300010100000	7,35	5,15



LUBRI RAME, grasso lubrificante anti-grippante al rame, resistente ad alte temperature (fino a 1200°C); 400 ml.

Cod.	Listino €	Netto €
CH9100010100000	10,40	7,30

LUBRI SIL, fluido lubrificante ad alta viscosità, senza solventi, con azione distaccante, lubrificante e impermeabilizzante; 400 ml.

Cod.	Listino €	Netto €
CH9210010100000	10,30	7,20

Gtake[®]

CHIMICI





Sigillante bituminoso anticorrosione, multiuso, a lunga durata.

COVER SEAL: sigillante bituminoso persistente ad azione anticorrosiva ed impermeabilizzante. Il prodotto, dopo l'asciugatura, crea un film flessibile che garantisce una protezione efficiente e duratura. Ideale per protezioni esterne quali: tetti, pavimenti, strutture in acciaio, piloni, cisterne, ecc.; è resistente all'acqua e protegge le superfici di calcestruzzo, cemento, plastica, legno, ecc. Dopo l'applicazione, il prodotto può essere verniciato.



Cod.	Listino €	Netto €
COVER SEAL		
CH9400102000300	18,90	14,50
MANICO EROGATORE		
CH940010200030M	1,90	1,20



* Esempi applicazioni prodotto



CHIMICI



SIL-UNI sigillante siliconico acetico puro universale, ad elevata purezza, per sigillature durevoli, con caratteristiche di elasticità, adesione e resistenza alle alte e basse temperature. Temperatura lavorabilità: da 0 a 40°C; tempo di lavorabilità: 12 minuti. Formato: 280 ml.

Cod. Listino € **Netto €**

TRASPARENTE

CH6650120400280 ~~3,65~~ **1,85**

NERO

CH665012040280N ~~3,98~~ **2,19**



SIL-NEU sigillante siliconico neutro puro, con antimuffa, elevata elasticità, adesione e resistenza alle alte e basse temperature. Temperatura lavorabilità: da 0 a 40°C; tempo di lavorabilità: 25 minuti. Formato: 310 ml.

Cod. Listino € **Netto €**

TRASPARENTE

CH6650120400310 ~~5,55~~ **2,90**

BIANCO

CH6650120403108 ~~6,15~~ **3,40**



SIG-ACRY sigillante acrilico puro, di prima qualità, ad elevato contenuto di resine, elevata elasticità e lavorabilità, adesione e resistenza agli sbalzi di temperatura e agli agenti atmosferici. Temperatura lavorabilità: da 5 a 50°C; tempo di lavorabilità: 5 minuti; colore: bianco. Formato: 310 ml.

Cod. Listino € **Netto €**

CH6660120400310 ~~3,54~~ **1,95**



POLY-FOAM schiuma poliuretana manuale e per pistola, idonea per riempimento, sigillatura e fissaggio di intercapedini e fessure su supporti di ogni genere, dai materiali edili, al legno e al metallo. Non cola su superfici verticali, resiste alla temperatura da -60°C a +100°C, all'invecchiamento e all'acqua. Formato: 750 ml.

Cod. Listino € **Netto €**

Manuale

CH667012040750M ~~10,40~~ **6,05**

Per pistola

CH667012040750P ~~10,40~~ **6,05**



CHEM-FIX ancorante chimico bi-componente ad iniezione, in resina poliestere ad altissima resistenza, non cola su pareti verticali, massima tenuta di ancoraggi su muratura forata, senza stirene. Temperatura di utilizzo e stoccaggio della cartuccia compresa tra +5 e +25°C.

Cod. Listino € **Netto €**

Formato 280 ml.

CH6680120400280 ~~13,95~~ **7,50**

Formato 380 ml.

CH6680120400380 ~~14,20~~ **7,55**



POLY-CLEAN spray di nuova formulazione per la rimozione della schiuma poliuretana, ha effetto su residui di schiuma non ancora induriti. Ideale per la pulizia dell'attrezzatura utilizzata e per la rimozione di schiuma poliuretana da indumenti e da altri materiali. Formato: 500 ml.

Cod. Listino € **Netto €**

CH6670120500400 ~~7,98~~ **5,55**



SISTEMI DI FISSAGGIO



STORE



MANI GEL: gel lavamani abrasivo bianco, senza solventi; 5 kg.

Cod.	Listino €	Netto €
CH9050020100005	49,50	27,50



MANI CREAM: crema lavamani pompabile, con effetto abrasivo, pH isoepidermico, 5 kg.

Cod.	Listino €	Netto €
CH9040020100000	36,70	19,80



MANI OFFICE: sapone liquido al pH neutro; svolge un'azione delicata e detergente lasciando le mani morbide, protette e gradevolmente profumate.

Cod.	Listino €	Netto €
------	-----------	---------

FORMATO 1 Lt

CH9030020100001	4,50	2,90
-----------------	------	------

FORMATO 5 Kg

CH9030020100005	21,40	13,90
-----------------	-------	-------



TNT UMI: salviette detergenti e sgrassanti in TNT, con un lato abrasivo, 140 strappi.

Cod.	Listino €	Netto €
CH9010020100000	58,75	37,80



MANI BAR: crema barriera mani, protegge le mani con un guanto invisibile, 400 ml.

Cod.	Listino €	Netto €
CH9060020100000	8,15	5,30



MANI SAN: gel lavamani senza uso di acqua, 200 ml.

Cod.	Listino €	Netto €
CH9000020100000	8,15	5,30

PULIZIA

100
anni
1906_2006

Airoldi & Belgeri
utensileria

PASTA LAVAMANI

VULCANO

A BASE DI **ROCCIA LAVICA**
LAVA COME LE ALTRE
NON RIESCONO

TOP
QUALITY



VULCANO: pasta lavamani a base di roccia lavica; ad alto potere pulente, agisce in profondità proteggendo le pelli delicate ed evitando screpolature. Particolarmente indicata per rimuovere dalle mani lo sporco più tenace (olio, grasso, vernice, ecc.). Non ottura i lavandini perché si scioglie a contatto con l'acqua; non contiene solventi, né silice.

Cod.	Listino €	Netto €
Formato 1 Kg		
CH9060020700010	4,95	3,40
Formato 4 Kg		
CH9060020700040	14,85	9,85

take[®]

PULIZIA



TechnoTradeGroup[®]

STORE



Adesivo sigillante 2242, specifico per sigillare giunzioni metalliche filettate (filetti precisi fino a 3/8")

Cod.	Listino €	Netto €
50 ml CH2242130400050	25,00	15,00
250 ml CH2242130400250	115,00	69,00



Serrafiletti 1170, ad alta resistenza, blocca viti e cuscinetti

Cod.	Listino €	Netto €
50 ml CH1170130400050	23,75	14,30
250 ml CH1170130400250	107,00	64,20



Serrafiletti 1143, a media resistenza, frena e sigilla

Cod.	Listino €	Netto €
50 ml CH1143130400050	23,75	14,30
250 ml CH1143130400250	107,00	64,20



Adesivo sigillante a media resistenza 2205, flessibile, specifico per parti rigide

Cod.	Listino €	Netto €
50 ml CH2205130400050	25,00	15,00
250 ml CH2205130400250	115,00	69,00



Adesivo sigillante a media resistenza meccanica 2272, per sigillare giunzioni metalliche filettate (filetti poco precisi); lento

Cod.	Listino €	Netto €
50 ml CH2272130400050	25,00	15,00
250 ml CH2272130400250	115,00	69,00



Adesivo sigillante 2277, per sigillare giunzioni metalliche filettate (filetti poco precisi); rapido

Cod.	Listino €	Netto €
50 ml CH2277130400050	25,00	15,00
250 ml CH2277130400250	115,00	69,00

Adesivo istantaneo 8854 universale, in gel, ad alta resistenza ed elevata viscosità, specifico per superfici verticali e materiali porosi; 20 gr.

Cod.	Listino €	Netto €
CH8854130400020	14,40	8,65



Adesivo cianoacrilato universale 8800, per tutti i tipi di materiale; 20 gr.

Cod.	Listino €	Netto €
CH880130400020	11,76	7,30



Per maggiori info su 8800:

Gtake®

ADESIVI E SIGILLANTI

100
anni
1906_2006

Airoldi & Belgeri
utensileria



BLUSKIN: benda protettiva di primo soccorso, unica, specifica per tagli o abrasioni di mani e braccia nel settore industriale. Può essere utilizzata immediatamente dopo il trattamento iniziale della ferita; possiede un'eccellente resistenza ad acqua, grasso e sporco. Si taglia senza l'ausilio di forbici, aderisce solo su se stessa, non si appiccica a pelle e capelli, non impedisce i movimenti. Rimozione semplice e indolore; ideale come protezione di medicazioni già esistenti. Formato 50mm x4,5mt.

Cod.	Listino €	Netto €
CH8900101000005	19,10	9,50



Per maggiori info:



autoadesiva
flessibile
traspirante



t+take®

PROTEZIONE



TechnoTradeGroup®

STORE



RESISTENTE
AI TRUCIOLI

UNICA: S3 HRO SRC, tomaia in pelle fiore traspirante idrorepellente, fodera in tessuto PLASMAFEEL, soletta termoformata Fusstatic estraibile, suola in poliuretano-gomma, puntale in composito 200J, lamina in composito Perforazione Zero, misure da 38 a 48; eccezionale resistenza ai trucioli

Cod. Listino € Netto €

UNICA
ANUNIO010100038/39...48 ~~94,50~~ **75,00**

UNICA MID
ANUNIM010100038/39...48 ~~99,00~~ **79,50**



TOPAZIO: S3 SRC, tomaia in pelle scamosciata traspirante e tessuto anti-strappo idrorepellente, fodera in tessuto PLASMAFEEL, soletta termoformata Fusstatic estraibile, suola in poliuretano bidensità, puntale in composito 200J, lamina in composito Perforazione Zero, misure da 36 a 48 e da 39 a 48 per la versione MID

Cod. Listino € Netto €

TOPAZIO
ANTOP0010100036/37...48 ~~73,50~~ **47,00**

TOPAZIO MID
ANTOPM010100039/40...48 ~~77,50~~ **49,60**



SPECIFICA
PER
SALDATURA

RUTILIO: S3 SRC HRO, tomaia in pelle traspirante idrorepellente, fodera in tessuto PLASMAFEEL, soletta termoformata Fusstatic estraibile, suola in poliuretano e gomma, puntale in composito 200J, lamina in composito Perforazione Zero, misure da 38 a 48, specifica per l'industria pesante (acciaierie, saldatura, ecc.)

Cod. Listino € Netto €

ANRUT0010100038/39...48 ~~94,00~~ **61,00**



DISPONIBILE
DA N. 35

TITANIO: S1P SRC, tomaia in pelle scamosciata traspirante con inserti in tessuto, fodera in tessuto PLASMAFEEL, soletta termoformata Fusstatic estraibile, suola in poliuretano bidensità, puntale in composito 200J, lamina in composito Perforazione Zero, misure da 35 a 48

Cod. Listino € Netto €

ANTIT0010100035/36...48 ~~63,50~~ **40,60**



TOPAZIO COOL: S1 SRC, in pelle scamosciata **interamente sfoderata e traforata**, super leggera e confortevole, soletta AIR GEL termoformata estraibile che favorisce l'asciugatura rapida garantendo un piede fresco e asciutto, suola in poliuretano bidensità "ultra-light" antistatico, battistrada ad elevato grip per maggiore resistenza all'usura, agli oli e idrocarburi, puntale in materiale composito 200J, fibra di vetro, ultraleggero, misure da 36 a 48; ideali per la stagione estiva.

Cod. Listino € Netto €

ANTOC0101000036/37...48 ~~73,50~~ **47,00**

CALZATURE DI SICUREZZA



DIORITE: S3 SRC, tomaia in pelle Nubuk traspirante idrorepellente, fodera in tessuto PLASMAFEEL, soletta termoformata Fusstatic estraibile, suola in poliuretano bidensità, puntale in composito 200J, lamina in composito Perforazione Zero, misure da 39 a 47, specifica per l'edilizia

Cod.	Listino €	Netto €
ANDIO0010100039/40...47	93,00	59,00



CADMIO: S1P SRC, tomaia in pelle scamosciata traspirante con inserti in tessuto, fodera in tessuto PLASMAFEEL, soletta termoformata Fusstatic estraibile, suola in poliuretano bidensità, puntale in composito 200J, lamina in composito Perforazione Zero, misure da 38 a 48

Cod.	Listino €	Netto €
ANCAD0010100038/39...48	71,00	45,50



QUARZO: S1P SRC, tomaia in pelle scamosciata traspirante, fodera in tessuto PLASMAFEEL, soletta termoformata Fusstatic estraibile, suola in poliuretano bidensità, puntale in composito 200J, lamina in composito Perforazione Zero, misure da 36 a 48

Cod.	Listino €	Netto €
ANQUA0010100036/37...48	66,00	42,50

CRIOLITE: S3 SRC, tomaia in microfibra-pelle-tessuto idrorepellente e traspirante, fodera in tessuto PLASMAFEEL, soletta termoformata Fusstatic estraibile, suola in poliuretano bidensità, puntale in composito 200J, lamina in composito Perforazione Zero, misure da 38 a 48

Cod.	Listino €	Netto €
ANCRI0010100038/39...48	78,00	50,00



100
anni
1906_2006

Airoldi & Belgeri
utensileria



OPALE: S3 SRC, tomaia in pelle scamosciata traspirante idrorepellente, fodera in tessuto PLASMAFEEL, soletta termoformata Fusstatic estraibile, suola in poliuretano bidensità, puntale in composito 200J, lamina in composito Perforazione Zero, misure da 36 a 48 e da 39 a 48 per la versione MID

Cod.	Listino €	Netto €
------	-----------	---------

OPALE		
ANOPA0010100036/37...48	73,00	46,70

OPALE MID		
ANOPAM010100039/40...48	75,00	48,00



ARDESIA: S3 SRC, tomaia in pelle traspirante idrorepellente, fodera in tessuto PLASMAFEEL, soletta termoformata Fusstatic estraibile, suola in poliuretano bidensità, puntale in composito 200J, lamina in composito Perforazione Zero, misure da 36 a 48 e da 39 a 48 per la versione MID

Cod.	Listino €	Netto €
------	-----------	---------

ARDESIA		
ANARD0010100036/37...48	71,00	45,80

ARDESIA MID		
ANARDM010100039/40...48	74,00	47,70

take®

CALZATURE DI SICUREZZA



TechnoTradeGroup®

STORE

Occhiali WELD-PLUS, con filtro per saldatura a gas PC DIN 5, montatura confortevole ed ergonomica, astine di colore verde scuro trasparenti per avere migliore luminosità in ambienti oscuri, e con piccole prese d'aria per permettere un piccolo ricambio di aria in condizioni di forti esposizioni a fonti di calore; grado di protezione F, resistenza alla temperatura da -5°C a +55°C; settori di utilizzo: industria generica e industria metallurgica, utilizzabili specificatamente durante lavori di saldatura a gas e tecniche affini; CE EN 166 + EN 169

Cod.	Listino €	Netto €
AN00101FLD5HW01	8,70	6,30

Occhiali POLAR-TOP, con filtro solare polarizzato PC UV400 grigio, lenti polarizzate per una migliore definizione dei contorni e dei colori senza riflessi; montatura confortevole, completamente avvolgente e resistente, astine e naselli in bicomponente; grado di protezione F, resistenza alla temperatura da -5°C a +55°C; settori di utilizzo: edilizia e costruzioni, industria generica, industria metalmeccanica; CE EN 166 + EN EN 172

Cod.	Listino €	Netto €
AN00101EAPOLEY1	33,00	25,30

Occhiali UV-TOP, con lenti antigraffio e antiappannanti, filtro PC UV400 trasparente, montatura confortevole, completamente avvolgente e resistente, astine e naselli in bicomponente, grado di protezione F, resistenza alla temperatura da -5°C a +55°C; settori di utilizzo: edilizia e costruzioni, industria generica, industria metalmeccanica; CE EN 166 + EN 170

Cod.	Listino €	Netto €
AN00101EATREY01	13,45	10,20

Occhiali SUN-PLUS, con lenti antigraffio e antiappannanti, filtro solare PC UV400, montatura confortevole, completamente avvolgente e resistente, astine in bicomponente, grado di protezione F, resistenza alla temperatura da -5°C a +55°C; settori di utilizzo: edilizia e costruzioni, industria generica, industria metalmeccanica; CE EN 166 + EN EN 172

Cod.	Listino €	Netto €
AN00101EPSUNEY1	6,90	5,40

Occhiali UV-HD, con lenti antigraffio e antiappannanti, filtro PC UV400 giallo alta visibilità, montatura confortevole, completamente avvolgente e resistente, astine in bicomponente, grado di protezione F, resistenza alla temperatura da -5°C a +55°C; settori di utilizzo: edilizia e costruzioni, industria generica, industria metalmeccanica; utilizzabili in ambienti interni o esterni in caso di scarsa illuminazione, nebbia e neve; CE EN 166 + EN 170

Cod.	Listino €	Netto €
AN00101EPYEY001	6,80	5,40

Occhiali UV-PLUS, con lenti antigraffio e antiappannanti, filtro PC UV400 trasparente, montatura confortevole, completamente avvolgente e resistente, astine in bicomponente, grado di protezione F, resistenza alla temperatura da -5°C a +55°C; settori di utilizzo: edilizia e costruzioni, industria generica, industria metalmeccanica; CE EN 166 + EN 170

Cod.	Listino €	Netto €
AN00101EPTREY02	6,90	5,40

Occhiali UV-ECO, con lenti antigraffio e antiappannanti, filtro PC UV400 trasparente, montatura confortevole, completamente avvolgente e resistente, grado di protezione F; settori di utilizzo: edilizia e costruzioni, industria generica, industria metalmeccanica; CE EN 166 + EN 170

Cod.	Listino €	Netto €
AN00101ECTRSG03	3,35	2,18

PER SALDATURA



POLARIZED



ALTA VISIBILITÀ



OCCHIALI DI SICUREZZA



100
anni
1906_2006

Airoldi & Belgeri
utensileria



Occhiali FOCUS, graduati monofocali; con filtro in CR39 di classe ottica 1, lenti graduate per la presbiopia con le graduazioni +1, +1,5, +2, +2,5, +3. Montatura con design curato, elegante e moderno. Settori di utilizzo: industria generica, industria metalmeccanica, snaità, ecc. Grado di protezione S; conformi alla normativa CE EN 166.

Cod.	Graduazione	Listino €	Netto €
AN0010100REC001	+1	26,00	19,80
AN0010100REC015	+1,5	26,00	19,80
AN0010100REC002	+2	26,00	19,80
AN0010100REC025	+2,5	26,00	19,80
AN0010100REC003	+3	26,00	19,80



take[®]

OCCHIALI DI SICUREZZA



TechnoTradeGroup[®]

STORE

Kit di emergenza antisversamento universali adatti a fronteggiare sversamenti accidentali, circoscrivere e assorbire la maggior parte dei liquidi industriali, organici ed inorganici, idrocarburi, solventi, antigelo, acidi e basici. Adatti per industrie, trasportatori, aeroporti, ferrovie, officine, ecc.



Tappo troncoconico per otturazione falle, in poliuretano, colore giallo

Cod.	Listino €	Netto €
Ø 3,50/7,00 cm AST500060135070	85,00	67,90
Ø 6,00/9,20 cm AST500060160092	104,00	83,30
Ø 8,50/12,00 cm AST500060185012	108,00	86,50
Ø 12,00/18,00 cm AST500060112018	231,00	185,00
Ø 17,00/23,00 cm AST500060170023	270,00	216,00

Capacità di assorbimento **15 lt**, contenuto: 3 fogli grigi in fibra 100x80cm; 1 sacco per gli scarti; 1 paio di guanti. Dimensioni 32x42x10, fornito in contenitore in plastica compatto per piccoli sversamenti.

Cod.	Listino €	Netto €
ASK410040100001	36,80	26,50

Capacità di assorbimento **65 lt**, contenuto: 30 fogli grigi 50x40cm; 3 manicotti d. 8x120cm; 3 manicotti d. 8x60cm; 1 sacco oleoassorbente in granuli; 3 sacchi per gli scarti; 1 paio di guanti; 1 mascherina. Dimensioni 60x40x32, fornito in contenitore sovrapponibile in polietilene.

Cod.	Listino €	Netto €
ASK410040100003	209,00	152,00

Capacità di assorbimento **110 lt**, contenuto: 25 fogli grigi 50x40cm; 1 sacco oleoassorbente in granuli; 2 cuscini 40x40cm; 2 cuscini 20x20cm; 3 manicotti d. 8x120cm; 3 manicotti d. 8x240cm; 6 sacchi per gli scarti; 2 paia di guanti; 2 mascherine. Dimensioni 55x48x95, fornito in contenitore su ruote per medi sversamenti.

Cod.	Listino €	Netto €
ASK410040100004	330,00	242,00

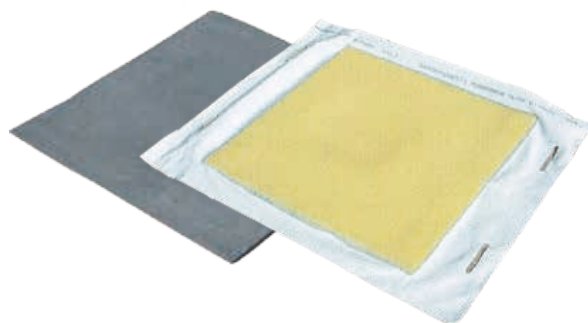

Copritombino protettivo in PU non assorbente e flessibile per tombini e grate adiacenti a canali di scolo o reti idriche, impedisce infiltrazioni di liquidi inquinanti assicurando tenuta sullo scarico. Resistente ad acqua, olio e molti agenti chimici. Colori disponibili: nero e giallo. Dimensione: 60x60

Cod.	Listino €	Netto €
AST500050100060	129,00	102,00



Diga di sbarramento in PU flessibile resistente ad acqua, olio e molti agenti chimici, aderisce a qualunque pavimentazione. Argina gli sversamenti e devia i liquidi impedendone l'immissione negli scarichi. Il profilo ad incastro consente di chiudere perfettamente a cerchio la diga, o di collegarne più tra di loro per coprire la superficie interessata. Dimensione: 8x10x300 (h/p/l)

Cod.	Listino €	Netto €
ASD500050100300	431,00	343,00

ASSORBENTI INDUSTRIALI



100
anni
1906_2006

Airoldi & Belgeri
utensileria

ASS-UNI, assorbente granulare universale per oli, grassi, idrocarburi e prodotti chimici, conforme alla Normativa Europea per l'impiego su pavimentazioni stradali EU CEN TS 15366:2010. Ecologico, a base di componenti naturali, privo di sostanze tossiche e non infiammabile. Antisdrucchiolo, non rilascia nel tempo la sostanza assorbita e non lascia residui. La sua struttura multicellulare a celle aperte conferisce un enorme potere assorbente rendendolo il prodotto ideale per sversamenti di piccola e media entità durante il ciclo produttivo. Assorbimento olio 130%; peso specifico 4,5-5,5.



Cod.	Formato kg.	Dimensioni granuli (mm)	Listino €	Netto €
CH9600070900045	4,5	2,00 - 4,8	10,20	8,25
CH9600070900007	7	0,80 - 2,00 fine	21,40	17,35

Manicotti universali, costituiti in melt blown, adatti per situazioni di emergenza in cui è necessario contenere, arginare e assorbire liquidi potenzialmente inquinanti. Limitano la diffusione alle zone circostanti di oli e inquinanti, e in caso di grossi sversamenti possono essere collocati in serie di due o tre.

Cod.	Pz. per conf.	Capacità assorbimento	Listino €	Netto €
Dimensioni: 8x60 cm.				
ASM200020100860	32	96 lt/conf	112,00	88,70
Dimensioni: 8x120 cm.				
ASM200020100812	24	144 lt/conf	164,00	129,00
Dimensioni: 8x240 cm.				
ASM200020100824	12	144 lt/conf	164,00	129,00



Fogli universali, composti da una superficie calandrata, si impregnano rapidamente del liquido, favorendo un assorbimento istantaneo e la ritenzione dello stesso; resistono allo strappo e perdono poche fibre. Sono adatti per il mantenimento e la pulizia generale delle aree d'impiego o per gocciolamenti sui banchi di lavoro.

Cod.	Fogli per conf.	Capacità assorbimento	Listino €	Netto €
Dimensioni: 50x40 cm.				
ASF200020105040	100	105 lt/conf	144,00	113,00
Dimensioni: 100x80 cm.				
ASF200020110080	50	210 lt/conf	288,00	228,00



take[®]

ASSORBENTI INDUSTRIALI



TechnoTradeGroup[®]

STORE



EN 388 (4131)-CE

Guanto in poliuretano bianco piuma, taglie 8/9/10

Cod.	Listino €	Netto €
ST-G0525	1,24	0,85
conf. 144 pz.		
ST-G0525/144		89,00



EN 388 (2143)-CE

Guanto in pelle fiore bianco, taglie 9/10

Cod.	Netto €
ST-005B	a richiesta



EN 388 (4132)-CE

Guanto Nitrile 4132, taglie 8/9/10

Cod.	Listino €	Netto €
ST-058	1,04	0,85
conf. 144 pz.		
ST-058/144		89,00



EN 388 (4343)-CE

Guanto antitaglio, taglie 8/9/10.

Cod.	Listino €	Netto €
ST-337053	16,70	6,20



EN 374-1-2-CE

Guanti monouso in nitrile pesante, ad alta resistenza, colore blu, senza polvere, lunghezza 30cm, taglie 7-8-9-10, confezione da 50pz, categoria I

Cod.	Netto €
ST-20232	11,50

GUANTI



100
anni
1906_2006

Airoldi & Belgeri
utensileria

DOUBLE TABLE, 2 prodotti in 1:
tavolo da lavoro e trabattello
in un unico prodotto.

- **Robustezza e stabilità.**
- **Gambe in alluminio rinforzato.**
- Punti di rinforzo in acciaio e ABS.
- Piedini antiscivolo e agganci di sicurezza.
- Ampia superficie di lavoro in MDF.
- Altezza piano lavoro 800 mm.
- Piano di lavoro con buco per facilitare operazioni di foratura con il trapano.
- Angoli squadrati per agevolare l'inserimento di seghe circolari, morse, ecc.
- Goniometro tracciato sul piano di lavoro.
- Vaschetta portautensili laterale con supporto per tagli con sega.
- **Portata trabattello fino a 240 Kg.**
- Piano di appoggio trabattello in propilene.
- Altezza trabattello 550 mm.
- **Semplice apertura e ripiegatura.**
- Facilmente trasportabile, grazie alla robusta maniglia.
- **Dimensioni: 140 x 62 x 13 cm.**

Cod. Listino € **Netto €**
SP00010050002DT 147,00 **109,00**



take[®]

BANCHI DA LAVORO

 TechnoTradeGroup[®]

STORE

VERSATILE
PERSONALIZZABILE
ROBUSTO
QUALITÀ MADE IN ITALY



BULL

il nuovo modo di fare banco



- Piano in **acciaio zincato***, rinforzato con tre traverse longitudinali, resistente agli acidi ed alla corrosione.
- **Bordi piegati antitaglio**, scatolati e rinforzi con filettature premontate.
- Cassetti con guide a sfera ad **estrazione totale**, con serratura, impilabili.
- Coppia piedi in lamiera con 8 punti di saldatura e braccio di supporto piano superiore.
- Pannello portautensili in lamiera zincata, **PERSONALIZZABILE**
- Colonnine con vaschette porta minuteria estraibili.
- Carter laterali e posteriori per garantire una chiusura totale ed uno spazio ordinato.
- Lunghezza piano 1,5 mt o 2mt.

* a richiesta, disponibile anche piano in legno



LA COMPOSIZIONE IDEALE

BANCO BULL 1,5 mt	Descrizione
AI0100200001500	Banco BULL 1,5mt con piedi, pianale, 3 traverse inferiori, 2 cassetti, kit montaggio mensola, carter retro, coppia carter laterali, pannello portautensili, coppia staffe laterali, kit colonnine porta minuterie + serigrafia pannello portautensili.
BANCO BULL 2,0 mt	Descrizione
AI0100200002000	Banco BULL 2mt con piedi, pianale, 3 traverse inferiori, 2 cassetti, kit montaggio mensola, carter retro, coppia carter laterali, pannello portautensili, coppia staffe laterali, kit colonnine porta minuterie + serigrafia pannello portautensili.

RICHIEDI IL TUO PREVENTIVO PERSONALIZZATO

BANCHI DA LAVORO



100
anni
1906_2006

Airoldi & Belgeri
utensileria



Banco da lavoro BASIC, con piano superiore e ripiano inferiore in ferro zincato resistente agli acidi ed alla corrosione, rinforzato con due traverse a U sottostanti il ripiano inferiore, snello ma resistente, bordi piegati antitaglio scatolati, lunghezza piano 1 / 1,5 / 2 mt., con 1 o 2 cassetti (nella versione 2mt) con guide a sfera ad estrazione totale con serratura

Cod.	Listino €	Netto €
BASIC - 1 mt. - senza cassetto		
AI010020000100S	244,00	183,00
BASIC - 1,5 mt. - senza cassetto		
AI010020000150S	304,00	228,00
BASIC - 2 mt. - senza cassetto		
AI010020000200S	460,00	345,00
CASSETTO universale per banco BASIC		
AI01002000000CS	104,00	78,00

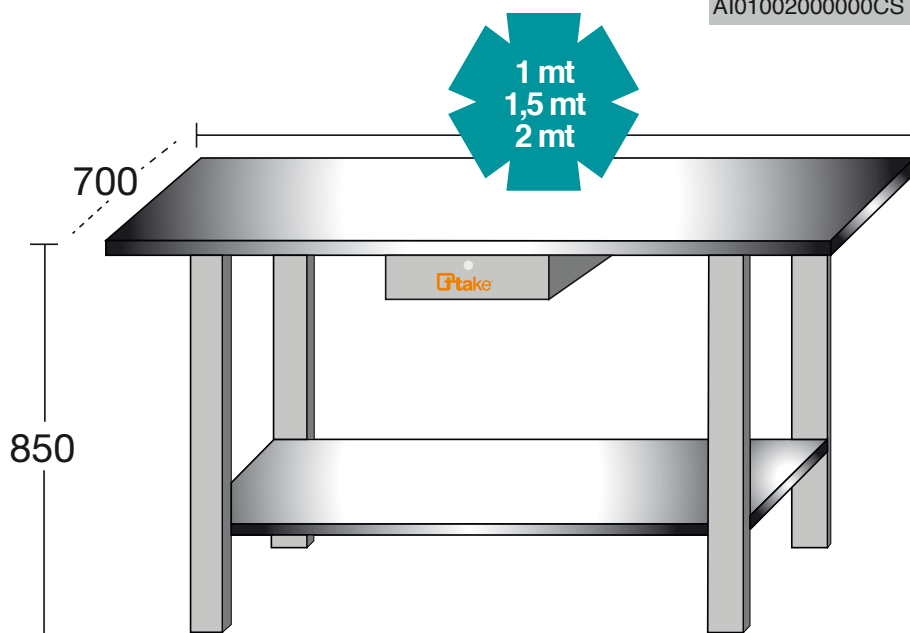

take[®]

BANCHI DA LAVORO



TechnoTradeGroup[®]

STORE

7
CASSETTI

CARRELLO PORTAUTENSILI VUOTO

Struttura in lamiera d'acciaio, con 5/7 cassetti ad estrazione totale montati su guide telescopiche a sfera, con chiusura di sicurezza antiribaltamento; piano di appoggio con tappetino millerighe antiscivolo; serratura di sicurezza centralizzata frontale; 4 ruote piroettanti di cui una con freno (diametro 100mm). Accessori opzionali: portaoggetti laterali ad aggancio rapido e portarotolo con piano di appoggio ad aggancio rapido.

Cod. Listino € **Netto €**

CARRELLO A 7 CASSETTI VUOTO

SP000100500007V ~~620,00~~ **372,00**

CARRELLO A 5 CASSETTI VUOTO

SP000100500005V ~~585,00~~ **349,00**

PORTAROTOLO

SP0001005000071 ~~44,00~~ **28,50**

VASCHETTA PORTAOGGETTI

SP0001005000072 ~~44,00~~ **28,50**



Carrello a 7 cassetti:

- Dimensioni (mm): 680x500x915
- Dimensioni cassetti (mm):
5 cassetti 580x425x50
1 cassetto 580x425x93
1 cassetto 580x425x155
- Colore: struttura arancione, cassetti grigio
- Peso (kg): 70
- Portata statica (kg): 800
- Portata dinamica (kg): 210

5
CASSETTI



Carrello a 5 cassetti:

- Dimensioni (mm): 680x500x915
- Dimensioni cassetti (mm):
2 cassetti 580x425x155
2 cassetti 580x425x93
1 cassetto 580x425x50
- Colore: struttura arancione, cassetti grigio
- Peso (kg): 60
- Portata statica (kg): 800
- Portata dinamica (kg): 210



CARRELLI PORTAUTENSILI

100
anni
1906_2006

Airoldi & Belgeri
utensileria

**CARRELLO PORTAUTENSILI A 3 RIPIANI,
VUOTO**

Struttura in lamiera d'acciaio, con 3 piani di appoggio; 2 ruote fisse e 2 piroettanti (diametro 100mm); maniglia esterna in ferro.

- Dimensioni (mm): 820x435x790
- Dimensioni ripiani (mm): 435x820
- Colore: struttura grigio, ripiani arancione
- Peso (kg): 19,9
- Portata (kg): 210

Cod.

Listino € **Netto €**

SP000100500003P

159,00

95,50



tptake[®]

CARRELLI PORTAUTENSILI



TechnoTradeGroup[®]

STORE



TAPPO DI SCARICO
A VITE SU VASCHETTA DI DECANTAZIONE

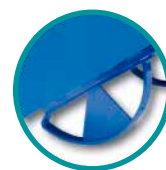

ROBUSTA MEZZALUNA IN ACCIAIO
EVITA DANNI ALLE RUOTE, PERMETTE LA CHIUSURA AUTOMATICA DEL CONTENITORE



RUOTE ANTIRUMORE
RIVESTITE IN POLIURETANO

Benna ribaltabile PERUTTO, capienza a partire da 280lt, vasca di decantazione, filtro in lamiera per la separazione delle sostanze liquide e solide, tappo di scarico a vite per i liquidi, ruote antirumore.

Cod.	Capacità Lt	Portata Kg	P1 Est.	P Est.	L Est.	H1 senza ruote	H2 con ruote	H3 con ruote	Listino €	Netto €
748R	280	580	930	720	750	-	850	740	995,00	520,00
750R	300	600	1245	1000	870	560	655	530	980,00	465,00
751R	500	1000	1490	1130	970	710	875	715	1.276,00	606,00
752R	750	1350	1575	1290	1070	800	965	770	1.386,00	658,00
753R	1000	1500	1680	1400	1070	960	1130	940	1.549,00	735,00

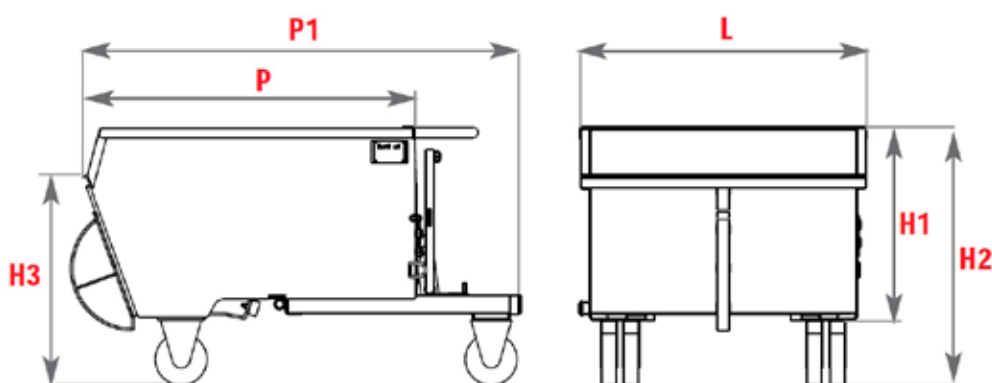

CONTENITORI



UNIONBOX: contenitore modulare componibile ad incastro su tre lati, con porta etichetta; prezzi per confezione

Cod.	Pz., per confez.	Colore	Listino €	Netto €
UNIONBOX A L 10,4 cm. x P 16,5 cm. x H 7,6 cm.				
ST-1000484	60	verde	1,30	1,10
ST-1000483	60	rosso	1,30	1,10
UNIONBOX B L 14,7 cm. x P 23,4 cm. x H 12,9 cm.				
ST-1000494	30	verde	4,40	2,60
ST-1000493	30	rosso	4,40	2,60
UNIONBOX C L 21,8 cm. x P 23,4 cm. x H 12,9 cm.				
ST-1000504	16	verde	5,80	3,60
ST-1000503	16	rosso	5,80	3,60
UNIONBOX D L 21 cm. x P 34,1 cm. x H 16,7 cm.				
ST-1000514	10	verde	8,20	4,90
ST-1000513	10	rosso	8,20	4,90
UNIONBOX E L 21 cm. x P 34,1 cm. x H 16,7 cm.				
ST-1000524	4	verde	15,30	9,00
ST-1000523	4	rosso	15,30	9,00

METALBOX: contenitore sovrapponibile in metallo verniciato a fuoco

Cod.	Colore	Listino €	Netto €
METALBOX 2 - L14 cm.x P24 cm.xH13 cm.			
ST-1000175	verde	19,30	12,00
METALBOX 3 - L21 cm.xP24 cm.xH13 cm.			
ST-1000176	verde	22,30	13,50
METALBOX 4 - L22cm.xP35cm.xH20cm.			
ST-1000177	verde	34,30	21,00
METALBOX 4/B - L22cm.xP45cm.xH20cm.			
ST-1000178	verde	39,70	24,00
METALBOX 5 - L28,5cm.xP35cm.xH20cm.			
ST-1000179	verde	39,70	24,00
METALBOX 5/B - L28,5cm.xP35cm.xH20cm.			
ST-1000180	verde	50,40	26,00
METALBOX 7 - L28,5cm.xP40cm.xH20cm. senza "bocca di lupo"			
ST-1000182	verde	48,70	25,00
METALBOX 9 - L38cm.xP60cm.xH 28,5cm.			
ST-1000183	verde	96,70	59,00
METALBOX 10 - L38cm.xP54cm.xH28,5cm. senza "bocca di lupo"			
ST-1000185	verde	117,50	70,00



CONTENITORI



STORE



Carrello senza boccole, con 3 telai porta boccole con supporti portata 500 kg, dimensioni mm 1064x512x890 h; colore blu RAL5012

Cod. **Netto €**
ST-16-004 **322,00**



Boccola ISO 50, dimensioni mm 101x138x63 h; colore rosso; confezione da 10 pz.

Cod. **Netto €**
ST-16-008 **31,00**



Boccola ISO 40, dimensioni mm 65x138x63 h; colore rosso; confezione da 10 pz.

Cod. **Netto €**
ST-16-006 **25,50**



Telaio da banco saldato, dimensioni mm 565x450x350 h; colore blu RAL 5012, fornito senza boccole

Cod. **Netto €**
ST-16001 **65,00**



Armadio di sicurezza per vernici e solventi, con 4/2 piani forati zincati regolabili e 1 vasca di raccolta zincata estraibile; colore giallo RAL1004

Cod. **Netto €**
4 RIPIANI - mm 1039x555x2008 h
ST-03-020 **389,00**
2 RIPIANI - mm 1039x555x1008 h
ST-03-021 **307,00**



Vasca contenitrice ecologica con grigliato zincato per la raccolta di fusti; conformi D.LGS 152/2006 Testo Unico Ambientale

Cod.	Numero fusti	Capacità vasca (lt)	Netto €
ST-17001	1	200	235,00
ST-17002	2	250	261,00
ST-17003	4	300	321,00

Fami
Storage Systems

IDEA ONE

ARREDAMENTO INDUSTRIALE

Carrello porta paranco CORSO con traslazione a spinta per scorrimento su trave ad I, fino a 220 mm larghezza

Portata (kg)	largh. trave di scorrimento (mm)	raggio di curvatura min	ingombro in altezza (mm)	peso (kg)	Cod.	Listino €	Netto €
250	45-145	700 mm	78	3,5	ST-069289	99,00	69,00
500	50-220	900 mm	88	8,5	ST-023309	146,00	107,00
1000	58-220	1000 mm	103	10,5	ST-023319	172,00	119,00
2000	66-220	1200 mm	127	18	ST-023329	300,00	213,00



Paranchi a leva professionali ALZATIRA BRAVO, gancio con linguetta a molla, con catena 1,5 m.

Portata (Kg.)	Tiri	Catena	Ingombro altezza	Sforzo alla catena	Peso con 1,5 m di catena	Cod.	Listino €	Netto €
250	1	4x12	233 mm	26	2,5 kg	ST-035919	124,00	86,00
500	1	5x15	305 mm	34	6 kg	ST-041329	231,00	160,00
1000	1	6x18	320 mm	33	8,5 kg	ST-047049	310,00	215,00



Paranchi a mano professionali TRALIFT con catena di alzata e manovra di 3 metri

Cod.	Listino €	Netto €
Tralift Kg. 250 3/3 Paranco ST-056429	118,00	84,00
Tralift Kg. 500 3/3 Paranco ST-040329	159,00	113,00
Tralift Kg. 1000 3/3 Paranco ST-040369	191,00	136,00
Tralift Kg. 1500 3/3 Paranco ST-040409	285,00	202,00
Tralift Kg. 2000 3/3 Paranco ST-042069	410,00	291,00



Pinze TOPAL KS075 0-15, per sollevamento di lamiera e carpenteria senza saldature portanti; multiposizione (sollevamento verticale e orizzontale); Gruppo A5, velocità di sollevamento 60 m/min, portata 750 kg, presa 0-15 mm

Cod.	Listino €	Netto €
ST-050238	208,00	146,00



ATTREZZATURE SOLLEVAMENTO

STORE

Sistema di ancoraggio in poliestere;
in conformità normativa EN 12195-2;
aggancio uncino-uncino.
Misura 8 mt + 0,5 mt

Cod.	Netto €
ST-099.6201	18,00



Fasce di sollevamento in poliestere doppio strato asola / asola; in conformità normative EN 1492; coefficiente di sicurezza = 7:1



VERDE portata 2000 Kg

Cod.	Netto €
1 mt	
ST-09912	7,90
2 mt	
ST-09922	12,00
3 mt	
ST-09932	16,50
4 mt	
ST-09942	18,50

GIALLO portata 3000 Kg

Cod.	Netto €
2 mt	
ST-09923	17,50
3 mt	
ST-09933	21,00
4 mt	
ST-09943	26,00

VIOLA portata 1000 Kg

Cod.	Netto €
1 mt	
ST-09911	4,60
2 mt	
ST-09921	6,50
3 mt	
ST-09931	9,50
4 mt	
ST-09941	11,50



ATTREZZATURE SOLLEVAMENTO

100
anni
1906_2006

Airoldi & Belgeri
utensileria

Ttake®

Ttake è il **nuovo marchio** di forniture dedicate **all'industria e all'artigianato evoluto** che vanta una gamma completa di **articoli professionali** in grado di coprire tutte le esigenze della filiera produttiva.

AFFIDABILITÀ
PRECISIONE
RESISTENZA
INNOVAZIONE

Tutti sinonimi del marchio Ttake dovuti all'eccellenza dei materiali impiegati e all'altissimo livello delle tecnologie utilizzate per la produzione, unicamente

MADE IN ITALY e MADE IN GERMANY



www.ttake.it • info@ttake.it

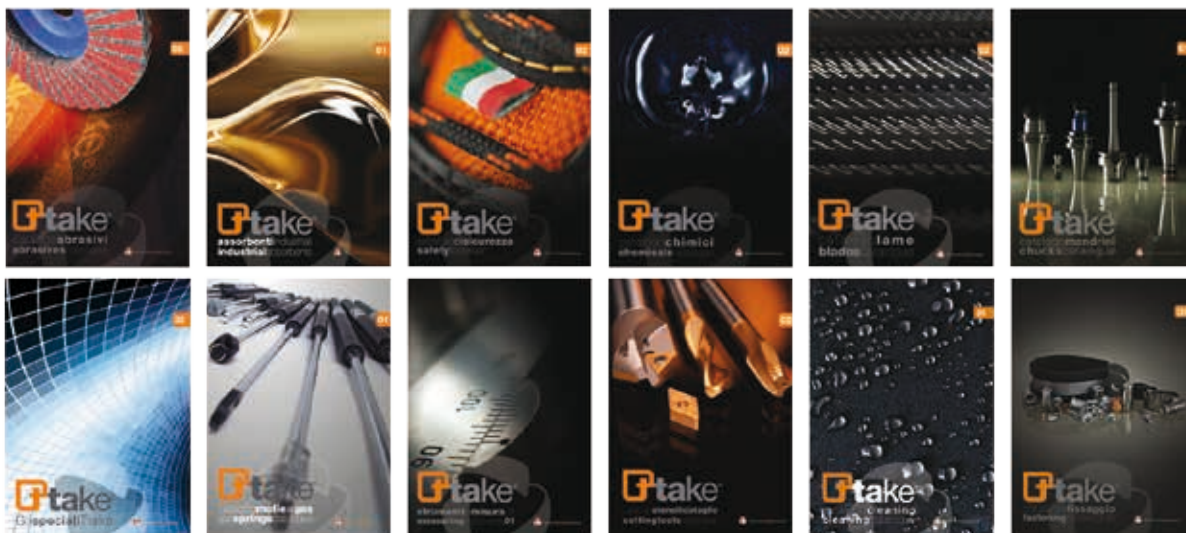

Gamma prodotti:

Abrasivi | Assorbenti industriali | Calzature di sicurezza | Chimici ed accessori
Cleaning | Contenitori portautensili | Fissaggio | Idropultrici e aspiratori | Imballaggio
Lame | Mandrini | Molle a gas | Occhiali di sicurezza | Rampe di carico | Saldatura
Strumenti di misura | Utensili da taglio

PASTA LAVAMANI
VULCANO
A BASE DI ROCCIA LAVICA

LAVA COME LE ALTRE NON RIESCONO!



ttake[®]

www.ttake.it | info@ttake.it

Airoidi&Belgeri srl

Via Digione, 7 - 23900 Lecco (LC)
Tel 0341.363034 - Fax 0341.284152
www.airoidi-belgeri.it
info@airoidi-belgeri.it

100
anni
1906_2006

Airoidi&Belgeri
utensileria